

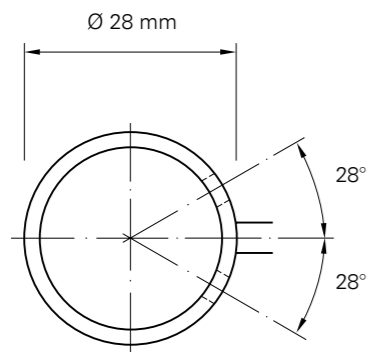

RONDEA-F



RONDEA-W



Maßstab 1:1

Hohe Transparenz und visuelle Leichtigkeit charakterisieren das Regalsystem

Rondea

Der filigrane Aufbau dieses Rundrohrsystems lässt dabei Architektur und Medien in den Vordergrund treten.

Ein weitreichendes Ausstattungsprogramm und zwei unterschiedliche Designvarianten machen Rondea individuell und wandlungsfähig.

Integral-Endbuchstütze





Seitenverkleidungen aus Lochblech, Präsentationsgitter, Stirnseitenregale, Stufenregale, Beschriftungsschilder etc. stellen nur eine kleine Auswahl der gestalterischen und funktionellen Möglichkeiten dar, die sich dem Nutzer mit diesem System erschließen.

Über weitere Ausstattungsbeispiele des Regalsystems Rondea informiert Sie unser Schulz Regalsysteme-Zubehörkatalog.

Stirnseitenbestückung

www.schulzspeyer.de



Lochblech-Seitenverkleidung
Rundlochung RG 5/25



Stirnseitenbestückung

RONDEA

transparente Eleganz

Hohe Transparenz und visuelle Leichtigkeit charakterisieren das Regal- und Einrichtungsprogramm RONDEA. Der filigrane Aufbau dieses Rundrohrsystems lässt Architektur und Medien in den Vordergrund treten.



Zwei unterschiedliche Designvarianten tragen den individuellen Ansprüchen bei der Ausstattung von öffentlichen Bibliotheken Rechnung.

Glatt modelliert, ohne störende Ecken und Kanten, lässt sich die Ausführung RONDEA-F mit ihrem neutralen Erscheinungsbild beliebig in vorhandene Strukturen integrieren.

Wer mit seiner neuen Einrichtung dagegen bewußt frischen Wind einbringen möchte, wird sich spontan für die dynamische Variante RONDEA-W begeistern.

Ihre Flexibilität dokumentieren unsere Einrichtungsprogramme im täglichen Gebrauch.

Die Systeme sind umfassend; alle Nutzungsbereiche in der Bibliothek lassen sich damit abdecken. Die reiche Zubehörpalette aus dem Schulz Regalsysteme Zubehörkatalog macht unsere Programme wandlungsfähig und ermöglicht die kompromißlose Ausrichtung auf alle denkbaren Anwenderwünsche.

Schulz Regalsysteme sind sowohl funktional als auch qualitativ auf den Langzeiteinsatz und die besonderen Beanspruchungen im Bibliotheksbereich ausgerichtet. Beste Verarbeitung, hohe Belastbarkeit und höchstes Qualitätsniveau - von offizieller Seite bestätigt - leisten einen wesentlichen Beitrag zum Werterhalt unserer Einrichtungen.

Farb- und Oberflächenangaben entsprechend den Symbolen nach Schulz Farbkarte:

● **Farben**
für Metall- und Holzlackierungen

■ **Oberflächen**
in Holz und Kunststoff



Einseitige Regale

Einseitiges Grundregal RONDEA-F ohne Fachböden

Metall lackiert, T 276 mm für Fachbodentiefe 250 mm = M

	Achismaß 1000 mm	Achismaß 900 mm	Achismaß 750 mm	Achismaß 500 mm
H 1100 mm	Bestell-No. B 1100 GWM RO	B 1100 GUM RO	B 1100 GSM RO	B 1100 GRM RO
H 1500 mm	Bestell-No. B 1100 CWM RO	B 1100 CUM RO	B 1100 CSM RO	B 1100 CRM RO
H 1750 mm	Bestell-No. B 1100 AWM RO	B 1100 AUM RO	B 1100 ASM RO	B 1100 ARM RO
H 2050 mm	Bestell-No. B 1100 DWM RO	B 1100 DUM RO	B 1100 DSM RO	B 1100 DRM RO

Für Fachbodentiefe 300 mm = N (T 326 mm) wird das M der Bestell-No. durch ein N ersetzt.

Einseitiges Anbauregal RONDEA-F ohne Fachböden

Metall lackiert, T 276 mm für Fachbodentiefe 250 mm = M

	Achismaß 1000 mm	Achismaß 900 mm	Achismaß 750 mm	Achismaß 500 mm
H 1100 mm	Bestell-No. B 1200 GWM RO	B 1200 GUM RO	B 1200 GSM RO	B 1200 GRM RO
H 1500 mm	Bestell-No. B 1200 CWM RO	B 1200 CUM RO	B 1200 CSM RO	B 1200 CRM RO
H 1750 mm	Bestell-No. B 1200 AWM RO	B 1200 AUM RO	B 1200 ASM RO	B 1200 ARM RO
H 2050 mm	Bestell-No. B 1200 DWM RO	B 1200 DUM RO	B 1200 DSM RO	B 1200 DRM RO

Für Fachbodentiefe 300 mm = N (T 326 mm) wird das M der Bestell-No. durch ein N ersetzt.

Doppelseitige Regale

Doppelseitiges Grundregal RONDEA-F ohne Fachböden

Metall lackiert, T 524 mm für Fachbodentiefe 250 mm = M

	Achismaß 1000 mm	Achismaß 900 mm	Achismaß 750 mm	Achismaß 500 mm
H 1100 mm	Bestell-No. B 1300 GWM RO	B 1300 GUM RO	B 1300 GSM RO	B 1300 GRM RO
H 1500 mm	Bestell-No. B 1300 CWM RO	B 1300 CUM RO	B 1300 CSM RO	B 1300 CRM RO
H 1750 mm	Bestell-No. B 1300 AWM RO	B 1300 AUM RO	B 1300 ASM RO	B 1300 ARM RO
H 2050 mm	Bestell-No. B 1300 DWM RO	B 1300 DUM RO	B 1300 DSM RO	B 1300 DRM RO

Für Fachbodentiefe 300 mm = N (T 624 mm) wird das M der Bestell-No. durch ein N ersetzt.

Doppelseitiges Anbauregal RONDEA-F ohne Fachböden

Metall lackiert, T 524 mm für Fachbodentiefe 250 mm = M

	Achismaß 1000 mm	Achismaß 900 mm	Achismaß 750 mm	Achismaß 500 mm
H 1100 mm	Bestell-No. B 1400 GWM RO	B 1400 GUM RO	B 1400 GSM RO	B 1400 GRM RO
H 1500 mm	Bestell-No. B 1400 CWM RO	B 1400 CUM RO	B 1400 CSM RO	B 1400 CRM RO
H 1750 mm	Bestell-No. B 1400 AWM RO	B 1400 AUM RO	B 1400 ASM RO	B 1400 ARM RO
H 2050 mm	Bestell-No. B 1400 DWM RO	B 1400 DUM RO	B 1400 DSM RO	B 1400 DRM RO

Für Fachbodentiefe 300 mm = N (T 624 mm) wird das M der Bestell-No. durch ein N ersetzt.

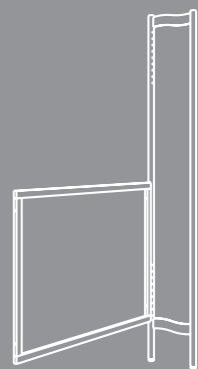

Einseitige Regale

Einseitiges Grundregal RONDEA-W ohne Fachböden

Metall lackiert, T 276 mm für Fachbodentiefe 250 mm = M

	Achismaß 1000 mm	Achismaß 900 mm	Achismaß 750 mm	Achismaß 500 mm
H 1100 mm	Bestell-No. B 1101 GWM RO	B 1101 GUM RO	B 1101 GSM RO	B 1101 GRM RO
H 1500 mm	Bestell-No. B 1101 CWM RO	B 1101 CUM RO	B 1101 CSM RO	B 1101 CRM RO
H 1750 mm	Bestell-No. B 1101 AWM RO	B 1101 AUM RO	B 1101 ASM RO	B 1101 ARM RO
H 2050 mm	Bestell-No. B 1101 DWM RO	B 1101 DUM RO	B 1101 DSM RO	B 1101 DRM RO

Für Fachbodentiefe 300 mm = N (T 326 mm) wird das M der Bestell-No. durch ein N ersetzt.

Einseitiges Anbauregal RONDEA-W ohne Fachböden

Metall lackiert, T 276 mm für Fachbodentiefe 250 mm = M

	Achismaß 1000 mm	Achismaß 900 mm	Achismaß 750 mm	Achismaß 500 mm
H 1100 mm	Bestell-No. B 1201 GWM RO	B 1201 GUM RO	B 1201 GSM RO	B 1201 GRM RO
H 1500 mm	Bestell-No. B 1201 CWM RO	B 1201 CUM RO	B 1201 CSM RO	B 1201 CRM RO
H 1750 mm	Bestell-No. B 1201 AWM RO	B 1201 AUM RO	B 1201 ASM RO	B 1201 ARM RO
H 2050 mm	Bestell-No. B 1201 DWM RO	B 1201 DUM RO	B 1201 DSM RO	B 1201 DRM RO

Für Fachbodentiefe 300 mm = N (T 326 mm) wird das M der Bestell-No. durch ein N ersetzt.

Doppelseitige Regale

Doppelseitiges Grundregal RONDEA-W ohne Fachböden

Metall lackiert, T 524 mm für Fachbodentiefe 250 mm = M

	Achismaß 1000 mm	Achismaß 900 mm	Achismaß 750 mm	Achismaß 500 mm
H 1100 mm	Bestell-No. B 1301 GWM RO	B 1301 GUM RO	B 1301 GSM RO	B 1301 GRM RO
H 1500 mm	Bestell-No. B 1301 CWM RO	B 1301 CUM RO	B 1301 CSM RO	B 1301 CRM RO
H 1750 mm	Bestell-No. B 1301 AWM RO	B 1301 AUM RO	B 1301 ASM RO	B 1301 ARM RO
H 2050 mm	Bestell-No. B 1301 DWM RO	B 1301 DUM RO	B 1301 DSM RO	B 1301 DRM RO

Für Fachbodentiefe 300 mm = N (T 624 mm) wird das M der Bestell-No. durch ein N ersetzt.

Doppelseitiges Anbauregal RONDEA-W ohne Fachböden

Metall lackiert, T 524 mm für Fachbodentiefe 250 mm = M

	Achismaß 1000 mm	Achismaß 900 mm	Achismaß 750 mm	Achismaß 500 mm
H 1100 mm	Bestell-No. B 1401 GWM RO	B 1401 GUM RO	B 1401 GSM RO	B 1401 GRM RO
H 1500 mm	Bestell-No. B 1401 CWM RO	B 1401 CUM RO	B 1401 CSM RO	B 1401 CRM RO
H 1750 mm	Bestell-No. B 1401 AWM RO	B 1401 AUM RO	B 1401 ASM RO	B 1401 ARM RO
H 2050 mm	Bestell-No. B 1401 DWM RO	B 1401 DUM RO	B 1401 DSM RO	B 1401 DRM RO

Für Fachbodentiefe 300 mm = N (T 624 mm) wird das M der Bestell-No. durch ein N ersetzt.

Stirnseitenregal

Stirnseitenregal ohne Fachböden

als stirnseitiger Regalabschluß von doppelseitigen Regalen mit einer Fachbodentiefe von 250 mm, zur Bestückung mit Metall- und Holzfachböden Achsmaß 500 mm, Metall lackiert, einschl. Befestigungsmaterial B 524 mm, T 276 mm

H 1100 mm	Bestell-No. B 1500 GRM RO	RONDEA-F
H 1500 mm	Bestell-No. B 1500 CRM RO	RONDEA-F
H 1750 mm	Bestell-No. B 1500 ARM RO	RONDEA-F
H 2050 mm	Bestell-No. B 1500 DRM RO	RONDEA-F

H 1100 mm	Bestell-No. B 1501 GRM RO	RONDEA-W
H 1500 mm	Bestell-No. B 1501 CRM RO	RONDEA-W
H 1750 mm	Bestell-No. B 1501 ARM RO	RONDEA-W
H 2050 mm	Bestell-No. B 1501 DRM RO	RONDEA-W



Stirnseitenbestückung

Schräglage 60°

zur Auslage von Büchern, Zeitschriften etc. zum Einhängen in die Stirnseiten doppelseitiger Regale, Metall lackiert, einschl. Einhängeschlägen, B 469 mm

T 290 mm	Bestell-No. B 8222 0M0 RO
----------	----------------------------------

Stirnseitenfachboden

zum Einhängen in die Stirnseiten doppelseitiger Regale, Metall lackiert, einschl. Einhängeschlägen, B 469 mm, H 120 mm

T 250 mm	Bestell-No. B 8221 0M0 RO
----------	----------------------------------

Rollenset für doppelseitige Regale

Rollenset für doppelseitige Regale

problemlos nachzurüsten für doppelseitige Regale mit Fachbodentiefe 250 mm. Durch die besondere Konstruktion wird ein störender Höhenversatz zu stationären Regalen vermieden; außerdem erhält das Regal eine zusätzliche Querversteifung. Für Grundregale werden zwei, für Anbauregale wird ein Rollenset benötigt. Winkelblech Metall lackiert einschl. Montagmaterial und zwei Rollen. B 550 mm

Bestell-No. B 8013 0M0 RO	Standardausf. für PVC- und Teppichböden
Bestell-No. B 8013 0M1 RO	Ausführung für Holz- und Steinfußböden



Metallfachböden

Metallfachboden, einschl. Einhängeschlängen

Metall lackiert

		Achismaß 1000 mm	Achismaß 900 mm	Achismaß 750 mm	Achismaß 500 mm
T 250 mm	Bestell-No.	B 2110 MW0 RO	B 2110 MU0 RO	B 2110 MS0 RO	B 2110 MR0 RO
T 300 mm	Bestell-No.	B 2110 NW0 RO	B 2110 NU0 RO	B 2110 NS0 RO	B 2110 NR0 RO

Metallfachboden mit Buchanschlagleiste, einschl. Einhängeschlängen

Metall lackiert

		Achismaß 1000 mm	Achismaß 900 mm	Achismaß 750 mm	Achismaß 500 mm
T 250 mm	Bestell-No.	B 2111 MW0 RO	B 2111 MU0 RO	B 2111 MS0 RO	B 2111 MR0 RO
T 300 mm	Bestell-No.	B 2111 NW0 RO	B 2111 NU0 RO	B 2111 NS0 RO	B 2111 NR0 RO

Zeitschriftenfachboden aus Metall, einschl. Einhängeschlängen

mit vorderer Aufkantung, Neigung verstellbar, Tiefe 300 mm, Metall lackiert, für Regale mit Fachbodentiefen von 250 mm und 300 mm

für Regaltiefe		Achismaß 1000 mm	Achismaß 900 mm	Achismaß 750 mm	Achismaß 500 mm
T 250 mm	Bestell-No.	B 2611 MW0 RO	B 2611 MU0 RO	B 2611 MS0 RO	B 2611 MR0 RO
T 300 mm	Bestell-No.	B 2611 NW0 RO	B 2611 NU0 RO	B 2611 NS0 RO	B 2611 NR0 RO

Holzfachböden

Holzfachboden, einschl. Einhängeschlängen

Holz furniert / kunststoffbeschichtet

		Achismaß 1000 mm	Achismaß 900 mm	Achismaß 750 mm	Achismaß 500 mm
T 250 mm	Bestell-No.	B 2170 MW0 RO	B 2170 MU0 RO	B 2170 MS0 RO	B 2170 MR0 RO
T 300 mm	Bestell-No.	B 2170 NW0 RO	B 2170 NU0 RO	B 2170 NS0 RO	B 2170 NR0 RO

Holzfachboden mit Buchstützenführungsschiene, einschl. Einhängeschlängen

Holz furniert / kunststoffbeschichtet (vorgesehen für Buchstütze, Modell BSD 22/28)

		Achismaß 1000 mm	Achismaß 900 mm	Achismaß 750 mm	Achismaß 500 mm
T 250 mm	Bestell-No.	B 2172 MW0 RO	B 2172 MU0 RO	B 2172 MS0 RO	B 2172 MR0 RO
T 300 mm	Bestell-No.	B 2172 NW0 RO	B 2172 NU0 RO	B 2172 NS0 RO	B 2172 NR0 RO

Holzfachboden mit Buchanschlagleiste, einschl. Einhängeschlängen

Holz furniert / kunststoffbeschichtet

		Achismaß 1000 mm	Achismaß 900 mm	Achismaß 750 mm	Achismaß 500 mm
T 250 mm	Bestell-No.	B 2171 MW0 RO	B 2171 MU0 RO	B 2171 MS0 RO	B 2171 MR0 RO
T 300 mm	Bestell-No.	B 2171 NW0 RO	B 2171 NU0 RO	B 2171 NS0 RO	B 2171 NR0 RO

Holzfachböden

Holzfachboden mit Buchanschlagleiste und Buchstützenführungsschiene einschl. Einhängeschlängen

Holz furniert / kunststoffbeschichtet (vorgesehen für Buchstütze, Modell BSD 22/28)

		Achismaß 1000 mm	Achismaß 900 mm	Achismaß 750 mm	Achismaß 500 mm
T 250 mm	Bestell-No.	B 2173 MW0 RO	B 2173 MU0 RO	B 2173 MS0 RO	B 2173 MR0 RO
T 300 mm	Bestell-No.	B 2173 NW0 RO	B 2173 NU0 RO	B 2173 NS0 RO	B 2173 NR0 RO

Zeitschriftenfachboden aus Holz einschl. Einhängeschlängen

mit vorderer Anschlagleiste, Neigung verstellbar, Tiefe 300 mm, Holz furniert / kunststoffbeschichtet für Regale mit Fachbodentiefen von 250 mm und 300 mm

für Regaltiefe		Achismaß 1000 mm	Achismaß 900 mm	Achismaß 750 mm	Achismaß 500 mm
T 250 mm	Bestell-No.	B 2671 MW0 RO	B 2671 MU0 RO	B 2671 MS0 RO	B 2671 MR0 RO
T 300 mm	Bestell-No.	B 2671 NW0 RO	B 2671 NU0 RO	B 2671 NS0 RO	B 2671 NR0 RO

Metall- und Holz-Auszugsböden

Auszugsfachboden bündig abschließend

Auszugsfachboden auf Teleskop-Vollauszügen zur Montage unter Metall- bzw. Holzfachböden ab Achismaß 750 mm. Auszug in eingeschobenem Zustand vorn mit Fachboden bündig abschließend, Auszugstiefe 245 mm, Breite 600 mm, einschl. Montagematerial und Kippsicherungen

für Trägerfachboden

T 250 mm	Bestell-No.	B 2000 M00 RO	Metallauszug für Metallfachböden
T 300 mm	Bestell-No.	B 2000 N00 RO	Metallauszug für Metallfachböden

T 250 mm	Bestell-No.	B 2002 M00 RO	Holz auszug für Holzfachböden
T 300 mm	Bestell-No.	B 2002 N00 RO	Holz auszug für Holzfachböden

Auszugsfachboden mit Überstand

Auszugsfachboden auf Teleskop-Vollauszügen zur Montage unter Metall- bzw. Holzfachböden ab Achismaß 750 mm. Auszug in eingeschobenem Zustand vorn 50 mm über den Fachboden überstehend, dadurch besser als Auszugsfachboden zu erkennen, Auszugstiefe 295 mm, Breite 600 mm, einschl. Montagematerial und Kippsicherungen

für Trägerfachboden

T 250 mm	Bestell-No.	B 2001 M00 RO	Metallauszug für Metallfachböden
T 300 mm	Bestell-No.	B 2001 N00 RO	Metallauszug für Metallfachböden

T 250 mm	Bestell-No.	B 2003 M00 RO	Holz auszug für Holzfachböden
T 300 mm	Bestell-No.	B 2003 N00 RO	Holz auszug für Holzfachböden

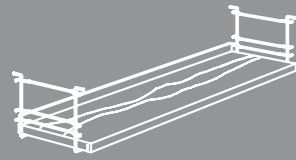
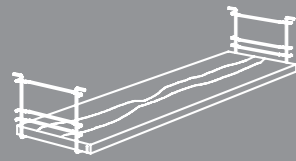

Holzfachböden

Holzfachboden mit Integral- Endbuchstützen

Holz furniert / kunststoffbeschichtet

1 2

T 250 mm	Achismaß 1000 mm	Achismaß 900 mm	Achismaß 750 mm	Achismaß 500 mm
Bestell-No.	B 2124 MW0 RO	B 2124 MU0 RO	B 2124 MS0 RO	B 2124 MR0 RO

Holzfachboden mit Buchanschlagleiste und Integral- Endbuchstützen

Holz furniert / kunststoffbeschichtet

1 2

T 250 mm	Achismaß 1000 mm	Achismaß 900 mm	Achismaß 750 mm	Achismaß 500 mm
Bestell-No.	B 2125 MW0 RO	B 2125 MU0 RO	B 2125 MS0 RO	B 2125 MR0 RO

Seitenverkleidungen

Lochblech-Seitenverkleidung

(Nur für Ausführung RONDEA-F möglich.)

als stirnseitiger Regalabschluß, zum Einhängen in Tragrahmen mit einer Fachbodentiefe von 250 mm.

Für einseitige Regale wird eine, für doppelseitige Regale werden zwei Seitenverkleidungen pro Tragrahmen benötigt.

Individuelle Bestückung mit Zubehör zur Medienpräsentation siehe Schulz Regalsysteme Zubehör.

Metall lackiert

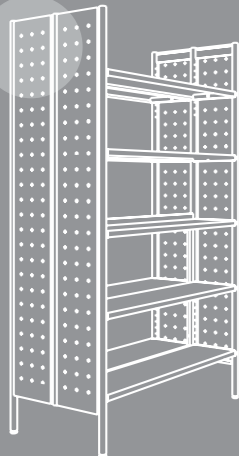
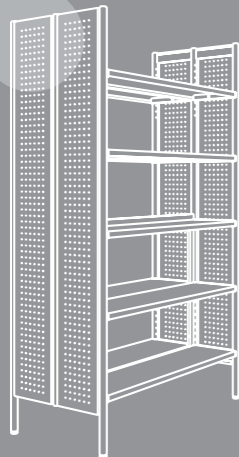

für Regalhöhe

H 1100 mm	Bestell-No.	B 8810 GMR RO, Rundlochung RG 5/25
H 1500 mm	Bestell-No.	B 8810 CMR RO, Rundlochung RG 5/25
H 1750 mm	Bestell-No.	B 8810 AMR RO, Rundlochung RG 5/25
H 2050 mm	Bestell-No.	B 8810 DMR RO, Rundlochung RG 5/25

Für Fachbodentiefe 300 mm = N wird das M der Bestell-No. durch ein N ersetzt

für Regalhöhe

H 1100 mm	Bestell-No.	B 8810 GMQ RO, Quadratlochung QG 10/62,5
H 1500 mm	Bestell-No.	B 8810 CMQ RO, Quadratlochung QG 10/62,5
H 1750 mm	Bestell-No.	B 8810 AMQ RO, Quadratlochung QG 10/62,5
H 2050 mm	Bestell-No.	B 8810 DMQ RO, Quadratlochung QG 10/62,5

Für Fachbodentiefe 300 mm = N wird das M der Bestell-No. durch ein N ersetzt

Displayständer

Displayständer

zur beidseitigen, individuellen Bestückung mit Zubehör für Regalstirnseiten wie z.B. Einhängekörben, Zeitungshaltern, Buchaufstellern, Stirnseitenfachböden, Schrägablagen usw. siehe Schulz Regalsysteme Zubehörkatalog; Metall lackiert, mit 4 feststellbaren Lenkrollen, B 568 mm, T 460 mm

H 1560 mm	Bestell-No.	B 7010 CM0 RO RONDEA-F
H 1810 mm	Bestell-No.	B 7010 AM0 RO RONDEA-F (s. Abb.)

H 1560 mm	Bestell-No.	B 7011 CM0 RO RONDEA-W
H 1810 mm	Bestell-No.	B 7011 AM0 RO RONDEA-W



Displayständer für Zeitungen

Beschreibung wie Displayständer, jedoch mit Zeitungshaltern, Modell ZHK bestückt

H 1560 mm	Bestell-No.	B 7010 CM1 RO RONDEA-F mit 8 Zeitungshaltern
H 1810 mm	Bestell-No.	B 7010 AM1 RO RONDEA-F mit 10 Zeitungshaltern (s. Abb.)

H 1560 mm	Bestell-No.	B 7011 CM1 RO RONDEA-W mit 8 Zeitungshaltern
H 1810 mm	Bestell-No.	B 7011 AM1 RO RONDEA-W mit 10 Zeitungshaltern



Displayständer mit Schrägablagen

Beschreibung wie Displayständer, jedoch mit Schrägablagen 60°, Modell SAB 60 bestückt

H 1560 mm	Bestell-No.	B 7010 CM2 RO RONDEA-F mit 6 Schrägablagen (s. Abb.)
H 1810 mm	Bestell-No.	B 7010 AM2 RO RONDEA-F mit 8 Schrägablagen

H 1560 mm	Bestell-No.	B 7011 CM2 RO RONDEA-W mit 6 Schrägablagen
H 1810 mm	Bestell-No.	B 7011 AM2 RO RONDEA-W mit 8 Schrägablagen



Displayständer mit Schrägablagen und Stirnseitenfachböden

Beschreibung wie Displayständer, jedoch mit Schrägablagen 60°, Modell SAB 60 und Stirnseitenfachböden, Modell STFB bestückt

H 1560 mm	Bestell-No.	B 7010 CM3 RO RONDEA-F mit 2 Schrägablagen u. 4 Stirnseitenfachböden (s. Abb.)
H 1810 mm	Bestell-No.	B 7010 AM3 RO RONDEA-F mit 2 Schrägablagen und 6 Stirnseitenfachböden

H 1560 mm	Bestell-No.	B 7011 CM3 RO RONDEA-W mit 2 Schrägablagen und 4 Stirnseitenfachböden
H 1810 mm	Bestell-No.	B 7011 AM3 RO RONDEA-W mit 2 Schrägablagen und 6 Stirnseitenfachböden

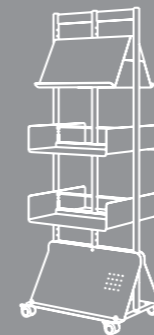

Präsentationsgitter

Beschriftungsschild für Präsentationsgitter

zum Aufstecken auf Präsentationsgitter, als Wegweiser und Orientierungshilfe, Buche Multiplex.
B 400 mm, H 284 mm

Bestell-No. B 8202 000 RO

Präsentationsgitter gerade

zur Befestigung an Stirnseiten doppelseitiger Regale mit einer Fachbodentiefe von 250 mm, als Trägersystem für Präsentationselemente, siehe Schulz Regalsysteme Zubehörkatalog;
Rundstahl verchromt, einschl. Befestigungsmaterial.
B 490 mm, H 1750 mm

Bestell-No. B 8200 000 RO

Präsentationsgitter winkelförmig

Beschreibung wie oben, nur mit erweiterter, winkelförmiger Präsentationsfläche.
B 490 mm, T 522 mm, H 1750 mm

Bestell-No. B 8201 000 RO

Systembeschreibung

Regalsystem in Rahmenbauweise zur Aufnahme von Büchern, Zeitschriften und sonstigen gedruckten Medien, sowie aller Non-Book-Medien.

Tragrahmen aus Rundrohr \varnothing 28 mm, Innenseiten gelocht zur werkzeuglosen Fachbodenhöhenverstellung im Raster von 32 mm.
Tiefenverbindung wahlweise durch Flachmetall oder Design-Formteile aus Flachmetall.

Querschnitt

Rundrohr \varnothing 28 mm

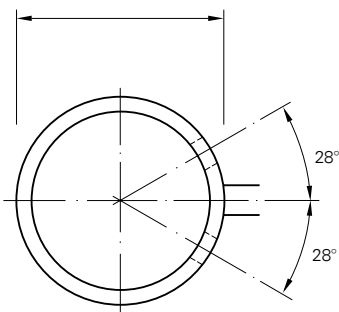

Maßstab 1:1

Fußenden mit Bodenausgleichsschrauben.
Regal-Längsaussteifung mittels Rahmentraverse aus Vierkantrrohr 30 x 15 mm, verschraubt für jede Regalsektion, Rückwände auf Anfrage.
Die angegebenen Achsmaße sind Nennmaße. Für Nenn-Achsmaß 1000 mm ergibt sich ein tatsächliches Achsmaß von 998 mm usw.
Regalfachböden wahlweise aus Holz oder Metall.
Holzfachböden auf Wunsch auch mit verchromten Integral-Endbuchstützen.

Die Lackierung der Metallteile erfolgt nach DIN 50942 durch eine besonders abriebfeste, umweltfreundliche Einbrenn-Pulverbeschichtung.
Besagteile sind zumeist verchromt und damit auf Dauer korrosionsgeschützt.
Holzoberflächen sind umweltfreundlich lackiert oder kunststoffbeschichtet.



Gleich der Mechanik einer Uhr, in der viele aufeinander abgestimmte Teile ineinandergreifen und durch ihre Güte die Präzision des Ganzen bestimmen, entscheidet ein durchdachtes und ausgewogenes Zubehörprogramm über die Funktionalität und damit Qualität einer Bibliothekseinrichtung. Mit der folgenden, einleitenden Übersicht möchten wir Ihnen zunächst unsere Regalsysteme für wissenschaftliche und öffentliche Bibliotheken vorstellen. Diese Systeme bilden die Basis zur Nutzung einer umfassenden und zukunftsorientierten Zubehörpalette die wir in diesem Katalog für Sie zusammengefasst haben.

Farb- und Oberflächenangaben entsprechen den Symbolen der Schulz-Farbkarte:

● Farben
für Metall- und Holzlackierungen

■ Oberflächen
in Holz und Kunststoff

✱ Stoffe
für Sitzmöbel



UNIFLEX (UN)

Das klassische Regal- und Ordnungssystem in Rahmenbauweise aus Vierkant-Stahlrohr steht für bewährte Qualität in zeitlosem Design. Seine Flexibilität dokumentiert UNIFLEX im täglichen Gebrauch. Das umfassende Zubehör- und Ausstattungsprogramm ermöglicht die kompromißlose Ausrichtung auf alle denkbaren Anwenderwünsche.

QUADRA (QU)

Analog im Aufbau, jedoch mit Profilen von quadratischem Querschnitt, ist auch unser System QUADRA sowohl funktional wie auch qualitativ auf den Langzeiteinsatz und die besonderen Beanspruchungen im Bibliotheksbereich ausgerichtet. Zur Auswahl stehen auch hier zwei unterschiedliche Designvarianten, die über die Funktion hinaus in der modernen Bibliothekseinrichtung Akzente setzen.

RONDEA (RO)

Zurückhaltung und Transparenz prägen die elegante Anmutung unseres Rundrohr-Regalsystems RONDEA. Der filigrane Aufbau läßt dabei Architektur und Medien in den Vordergrund treten. Ein weitreichendes Ausstattungsprogramm und zwei unterschiedliche Designvarianten machen RONDEA wandlungsfähig.

Hängebuchstützen

Hängebuchstütze, Modell BS 22
zum Einhängen in Metallfachböden,
beliebig verstellbar,
Rundstahl verchromt mit bruchsicheren
Kunststoffgleitern für eine leichte und
geräuscharme Bedienung.
H 220 mm

Systemneutral	Bestell-No.
für Fachbodentiefe 250 mm	B 8002 M00 XX
für Fachbodentiefe 300 mm	B 8002 N00 XX

Hängebuchstütze, Modell BS 28
zum Einhängen in Metallfachböden bei hohen
Fachbodenabständen, Ausführung wie Modell
BS 22, durch die Überhöhe jedoch auch für
extrem großformatige bzw. sehr kleine
Bücher geeignet.
H 280 mm

Systemneutral	Bestell-No.
für Fachbodentiefe 250 mm	B 8002 M28 XX
für Fachbodentiefe 300 mm	B 8002 N28 XX



Trennschied, Modell TS

zum Aufschieben auf Hängebuchstützen, Modell
BS 22 und BS 28. Durch sein Eigengewicht liegt
das Trennschied direkt auf dem Fachboden auf
und erweist sich als wertvolles Zubehörteil für
Loseblattsammlungen, Broschüren, Notenhefte
etc. Kunststoff weiß.
T 240 mm, H 250 mm

Systemneutral	Bestell-No.
für Fachbodentiefe 250 mm und 300 mm	B 8005 M00 XX

Hängebuchstütze, Modell HB 22

zum Einhängen in Multiplex-Holzfachböden
mit Buchstützenführungsnut, beliebig
verstellbar, Rundstahl verchromt.
H 220 mm

	Bestell-No.
UNIFLEX	B 8012 000 UN
QUADRA	B 8012 000 QU
RONDEA	B 8012 000 RO

Hängebuchstütze, Modell BSD 22 BSD 28

zum Einhängen in Holzfachböden mit Buch-
stützenführungsschiene, beliebig verstellbar,
Rundstahl verchromt.

Bestell-No.	H 220 mm	H 280 mm
UNIFLEX	B 8003 000 UN	B 8003 028 UN
QUADRA	B 8003 000 QU	B 8003 028 QU
RONDEA	B 8003 000 RO	B 8003 028 RO



Endbuchstütze, Modell EP
zum Einstecken für Metallfachböden,
durch vollflächigen Buchanschlag und gerunde
Kanten besonders buchschonend,
Kunststoff transparent.
T 217 mm, H 170 mm

für Fachbodentiefe 250 mm **Bestell-No.**

UNIFLEX	B 8006 000 UN
QUADRA	B 8006 000 QU
RONDEA	B 8006 000 RO

Endbuchstützen

Auflagestab als Endbuchstütze, Modell B 1

zum Einstecken in die Rasterstanzungen des
Tragrahmens, somit in der Höhe variabel, bei
Verwendung von zwei Auflagestäben überei-
nander (s. Abb.) optimale Absicherung gegen
Umkippen bzw. Durchrutschen der Bücher,
Rundstahl glanzverzinkt.

Bestell-No.

1 Stck. für	Fachboden- tiefe 250 mm	Fachboden- tiefe 300 mm
UNIFLEX	B 8001 M00 UN	B 8001 N00 UN
QUADRA	B 8001 M00 QU	B 8001 N00 QU
RONDEA	B 8001 M00 RO	B 8001 N00 RO

Bügelendbuchstütze, Modell DR 2

zum Einstecken für Metallfachböden,
Rundstahl verchromt.
H 150 mm

Bestell-No.	für Fachboden- tiefe 250 mm	für Fachboden- tiefe 300 mm
UNIFLEX	B 8007 M00 UN	B 8007 N00 UN
QUADRA	B 8007 M00 QU	B 8007 N00 QU
RONDEA	B 8007 M00 RO	B 8007 N00 RO



Winkelbuchstützen

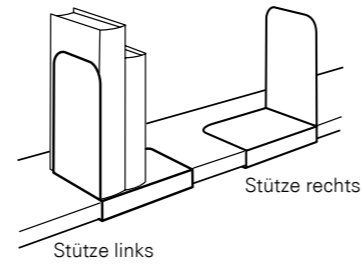

Winkelbuchstütze, Modell WB
universell für alle Regalsysteme einsetzbar,
Metall weiß oder schwarz lackiert.
B 120 mm, T 80 mm, H 130 mm

Systemneutral **Bestell-No.**
B 8020 000 XX

Winkelbuchstütze, Modell WB 1, WB 2
universell für alle Regalsysteme einsetzbar,
erhältlich in zwei Höhen,
Metall lackiert. ●
B 120 mm, T 150 mm, H 175/240 mm

Systemneutral **Bestell-No.**
Höhe 175 mm B 8021 010 XX
Höhe 240 mm B 8021 020 XX



Winkelbuchstütze, Modell WBG
für Metallfachböden, Stütze rechts oder links,
mit stirnseitiger Abkantung und Untergreifsicherung
für optimale Führung und zum Anbringen
von Beschriftungen,
Metall lackiert. ●
B 150 mm, T 150 mm, H 200 mm

Systemneutral **Bestell-No.**
Stütze rechts B 8023 00R XX
Stütze links B 8023 00L XX
mit Beschriftungsschild,
Stütze rechts B 8023 10R XX
mit Beschriftungsschild,
Stütze links B 8023 10L XX

Beschriftungsschild, Modell KA/S
zum nachträglichen Anbringen auf Winkelbuch-
stützen mit stirnseitiger Abkantung,
Kunststoff transparent, selbstklebend, einschl.
austauschbarem weißen Beschriftungskarton.
B 147 mm, H 20 mm
SchulzBeschriftungsservice auf Anfrage

Systemneutral **Bestell-No.**
B 8044 201 XX

Blanko Beschriftungsstreifen weiß, im Bogen
zu 13 Streifen, B 209 mm
(kürzere Maße durch Zuschnitt)
B 8041 000 XX

Universal-Winkelbuchstütze, Modell WBU

für Metallfachböden, durch
einfaches Umdrehen rechts und
links verwendbar, beide Schenkel
mit stirnseitiger Abkantung und
Untergreifsicherung für optimale
Führung, der breite Grifftrand
verhindert das unbeabsichtigte
Aufschieben von Büchern auf den
vertikalen Stützschenkel, horizontale
und vertikale Beschriftungs-
möglichkeit,
● Metall lackiert.
B 175 mm, T 182 mm, H 175 mm

ohne
Beschriftungsschild **Bestell-No.**
Systemneutral B 8024 000 XX



Fachboden-Zusatzausstattung

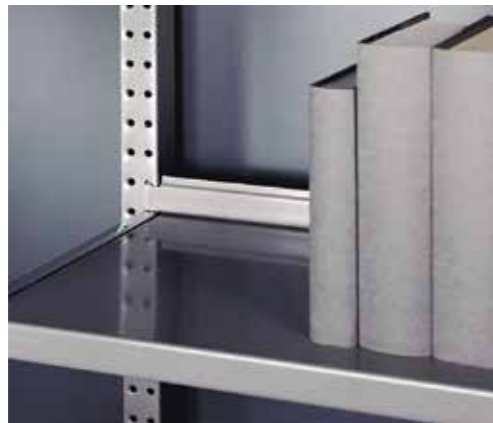

Buchanschlag, Modell BA
für Metallfachböden, variabel einsetzbar, auch als Kippsicherung für Fachböden mit Überstand zu verwenden,
● Metall lackiert.
H 24 mm

Achismaß	Bestell-No.
Achismaß 1000 mm	
UNIFLEX	B 8029 0W0 UN
QUADRA	B 8029 0W0 QU
Achismaß 900 mm	
UNIFLEX	B 8029 0U0 UN
QUADRA	B 8029 0U0 QU
Achismaß 750 mm	
UNIFLEX	B 8029 0S0 UN
QUADRA	B 8029 0S0 QU



Kippsicherung, Modell KIS
für Auszugsböden bzw. Metall- und Holzfachböden mit Überstand, verhindert ein nach vorne Kippen des Fachbodens im Regal, pro Fachboden werden zwei Kippsicherungen benötigt, Kunststoff schwarz.

Bestell-No.	1 Stck.
UNIFLEX	B 8070 000 UN
QUADRA	B 8070 000 QU
RONDEA	B 8070 000 RO

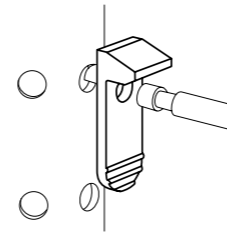

Fachbodenverstärkung, Modell UZ
für Metallfachböden mit extremen Belastungen, problemlos nachzurüsten, ermöglicht eine Mehrbelastung von ca. 30 kg pro Fachboden,
● Metall lackiert.

Bestell-No.	Achismaß 1000 mm	Achismaß 900 mm	Achismaß 750 mm
UNIFLEX	B 8071 0W0 UN	B 8071 0U0 UN	B 8071 0S0 UN
QUADRA	B 8071 0W0 QU	B 8071 0U0 QU	B 8071 0S0 QU
RONDEA	B 8071 0W0 RO	B 8071 0U0 RO	B 8071 0S0 RO

RO



Anmerkung
komplette Ausführung von Metallfachböden mit bereits eingelegter Fachbodenverstärkung.

Fachboden ohne Buchanschlag	Bestell-No.
	B 2140 ... (..)
Fachboden mit Buchanschlag	Bestell-No.
	B 2141 ... (..)

(..) = UN, QU, RO



Schrägstellhaken, Modell SSTH
zum Schrägstellen von Holzfachböden mit Buchanschlagleiste bei Verwendung von Integral-Endbuchstützen, pro Fachboden werden zwei Schrägstellhaken benötigt, Rundstahl verchromt.

1 Stck.	Bestell-No.
RONDEA	B 8009 000 RO
QUADRA	B 8009 000 QU

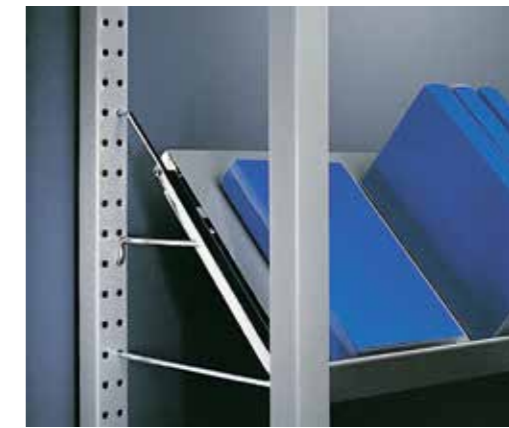

Schrägstellbügel, Modell SSTB
zum variablen Schrägstellen von Fachböden mit Buchanschlagleiste, zur Auslage und Frontpräsentation, pro Fachboden werden zwei Schrägstellbügel benötigt, Rundstahl glanzverzinkt.

1 Stck. für Metall- und Holzfachböden	Bestell-No.
UNIFLEX	B 8010 000 UN
QUADRA	B 8010 000 QU
RONDEA	B 8010 000 RO

Montagezubehör

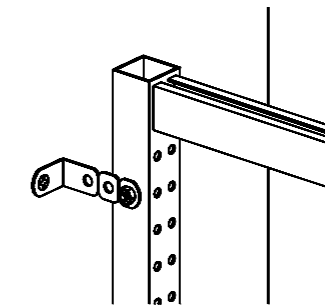

Wandbefestigung, Modell WBEF
für einseitige Regale über 1100 mm Höhe,
Metall glanzverzinkt, einschl. Befestigungsmaterial. Wandabstand 0 - 40 mm

1 Stück	Bestell-No.
UNIFLEX	B 8050 000 UN
QUADRA	B 8050 000 QU
RONDEA	B 8050 000 RO

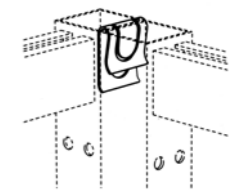

Verbindungsklammer, Modell VBKL
zum Verbinden der Tragrahmen von zwei aneinanderstehenden Regalsektionen, hilfreich bei überhohen Regalen oder zum genauen Ausrichten der Tragrahmen, benötigt wird 1 Stück pro Regalverbindung, Metall glanzverzinkt.

1 Stück	Bestell-No.
UNIFLEX	B 8052 000 UN
QUADRA	B 8052 000 QU



Eckverbindungswinkel, Modell EVW
zum Verbinden der Tragrahmen von zwei über Eck stehenden Regalsektionen, für einen gleichmäßigen Regalabstand. Benötigt werden 2 Stück pro Regalverbindung, Metall vernickelt, einschl. Befestigungsmaterial.

1 Stück	Bestell-No.
UNIFLEX	B 8051 000 UN
QUADRA	B 8051 000 QU

Werkzeugsatz (o. Abb.)
zur Montage aller Schulz Regalsysteme, bestehend aus zwei Gabelschlüsseln SW 10 und drei Inbusschlüsseln 4, 5 und 7 mm.

Systemneutral	Bestell-No.
	B 8999 000 XX

Stellfußschlüssel (o. Abb.)
zum Justieren von Bodenausgleichsschrauben.

Bestell-No.	Bestell-No.
UNIFLEX	B 8998 000 UN (SW 28)
QUADRA	B 8998 000 QU (SW 28)
RONDEA	B 8998 000 RO (SW 27)



Eckfachböden

Eckfachboden für doppelseitige Regale, Modell EFD

Holzfachboden zum Einhängen in Stirnseiten doppelseitiger Regale mit einer Fachbodentiefe von 250 mm, einschl. Einhängeschlägen, Holz furniert/kunststoffbeschichtet. **1 2**

Bestell-No.	45° Holzfachboden	60° Holzfachboden	90° Holzfachboden
UNIFLEX	B 2012 M45 UN	B 2012 M60 UN	B 2012 M90 UN
QUADRA	B 2012 M45 QU	B 2012 M60 QU	B 2012 M90 QU
RONDEA	B 2012 M45 RO	B 2012 M60 RO	B 2012 M90 RO



Eckfachboden für doppelseitige Regale, Modell EFDR

Holzfachboden mit gerundeter Vorderkante, zum Einhängen in Stirnseiten doppelseitiger Regale mit einer Fachbodentiefe von 250 mm, einschl. Einhängeschlägen, Holz furniert/kunststoffbeschichtet. **1 2**

Bestell-No.	45° Holzfachboden, rund	60° Holzfachboden, rund	90° Holzfachboden, rund
UNIFLEX	B 2013 M45 UN	B 2013 M60 UN	B 2013 M90 UN
QUADRA	B 2013 M45 QU	B 2013 M60 QU	B 2013 M90 QU
RONDEA	B 2013 M45 RO	B 2013 M60 RO	B 2013 M90 RO

Eckfachboden für einseitige Regale, Modell EF

Holzfachboden zum Einhängen in Stirnseiten einseitiger Regale mit einer Fachbodentiefe von 250 mm, einschl. Einhängeschlägen, **1 2** Holz furniert/kunststoffbeschichtet.

90° Holzfachboden	Bestell-No.
UNIFLEX	B 2010 M90 UN
QUADRA	B 2010 M90 QU
RONDEA	B 2010 M90 RO



Eckfachboden für einseitige Regale, Modell EFR

Holzfachboden mit gerundeter Vorderkante, zum Einhängen in Stirnseiten einseitiger Regale mit einer Fachbodentiefe von 250 mm, einschl. Einhängeschlägen, **1 2** Holz furniert/kunststoffbeschichtet.

90° Holzfachboden, rund	Bestell-No.
UNIFLEX	B 2011 M90 UN
QUADRA	B 2011 M90 QU
RONDEA	B 2011 M90 RO



Trapezfachboden für einseitige Regale, Modell EFI

Holzfachboden zum Einhängen in die Stirnseiten einseitiger Regale mit einer Fachbodentiefe von 250 mm, mit hinterer Buchanschlagleiste, die ein unbeabsichtigtes Durchrutschen der Medien verhindert, einschl. Einhängeschlägen, **1 2** Holz furniert/kunststoffbeschichtet.

90° Holzfachboden	Bestell-No.
UNIFLEX	B 2020 M00 UN
QUADRA	B 2020 M00 QU
RONDEA	B 2020 M00 RO



Bestell-No.	für Achsmaß 1000 mm	für Achsmaß 900 mm	für Achsmaß 750 mm
UNIFLEX	B 5510 MW0 UN	B 5510 MU0 UN	B 5510 MS0 UN
QUADRA	B 5510 MW0 QU	B 5510 MU0 QU	B 5510 MS0 QU
RONDEA	B 5510 MW0 RO	B 5510 MU0 RO	B 5510 MS0 RO

Einhängetisch rechteckig, Modell EHT/RE
Lese- und Computertisch zum Einhängen in Regalsektionen mit einer Fachbodentiefe von 250 mm, vielfältige Nutzungsmöglichkeiten, Tischplatte **1 2** Holz furniert/kunststoffbeschichtet, einschl. Einhängeschlägen und Kippsicherungen, Füße Metall lackiert. T 750 mm, H 725 mm



Einhängetisch fünfeckig, Modell EHT/FE
Lesetisch zum Einhängen in Regalsektionen mit einer Fachbodentiefe von 250 mm, ideal auch für beengte Raumverhältnisse, Tischplatte **1 2** Holz furniert/kunststoffbeschichtet, einschl. Einhängeschlägen und Kippsicherungen, Fuß Metall lackiert. H 725 mm

Bestell-No.	für Achsmaß 1000 mm, T 793 mm	für Achsmaß 900 mm, T 743 mm	für Achsmaß 750 mm, T 668 mm
UNIFLEX	B 5513 MW0 UN	B 5513 MU0 UN	B 5513 MS0 UN
QUADRA	B 5513 MW0 QU	B 5513 MU0 QU	B 5513 MS0 QU
RONDEA	B 5513 MW0 RO	B 5513 MU0 RO	B 5513 MS0 RO



Einhängetisch rund, Modell EHT/RU

Lese- und Computertisch zum Einhängen in Stirnseiten doppelseitiger Regale mit einer Fachbodentiefe von 250 mm, Tischplatte **1 2** Holz furniert/kunststoffbeschichtet, einschl. Einhängeschlägen, Füße Metall lackiert. Durchmesser 1000 mm, T 927 mm, H 725 mm

Bestell-No.
UNIFLEX
QUADRA
RONDEA



Einhängetische

Einhängetisch tropfenförmig, Modell EHT/TR
Lese- und Computertisch zum Einhängen in Stirnseiten doppelseitiger Regale mit einer Fachbodentiefe von 250 mm bei Aufstellung in 90° Winkelkombination, bietet Lesern wie Mitarbeitern eine großzügige Arbeits- und Ablagefläche, Tischplatte Holz furniert/kunststoffbeschichtet, **1 2** einschl. Einhängeschlägen, Füße Metall lackiert. Durchmesser 1040 mm, H 725 mm

Bestell-No.
UNIFLEX
QUADRA
RONDEA



Unterschranke

AV-Medienschrank, Modell MS

Unterschrank mit 4 Schubladen auf Teleskop-Vollauszügen, vorgesehen zur variablen Einteilung durch versetzbare Fachteiler, für verschiedene AV-Medien nutzbar. Zur freien Wandaufstellung oder zum Einstellen in Regale mit Achsmaß 900 mm. Auf Wunsch abschließbar und mit Auszugssperre, die ein Kippen durch gleichzeitiges Ausziehen mehrerer Schubladen verhindert.

1 2 3 Korpus Holz furniert/kunststoffbeschichtet.
B 865 mm, T 600 mm, H 870 mm

Bestell-No.

B 3495 4U0 (..) mit Schloß, mit Auszugssperre (s. Abb.)

B 3495 4U1 (..) ohne Schloß, mit Auszugssperre

B 3495 4U2 (..) ohne Schloß, ohne Auszugssperre
(zur Wandbefestigung)

(..) = UN, QU, RO



Schubladenausstattung für AV-Medienschrank

zur variablen Schubladeneinteilung mit 4 versetzbaren Fachteilern, Rillengummieinlage und 2 Fädelstäben aus Edelstahl, für 200 CDs mit Standardhülle oder 1000 CDs mit Schutztasche, bzw. 90 DVDs, Fachteiler Metall silber lackiert.
H 80 mm

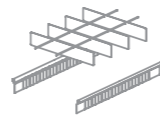

Bestell-No.

B 3516 0U0 (..) 1 Satz für 1 Schublade

B 3517 000 (..) 1 Stck. zusätzl. Fachteiler

(..) = UN, QU, RO



Unterschrank mit Drehtüren, Modell USS

Abschließbarer Unterschrank mit höhenverstellbarem Zwischenfachboden, Holz furniert/kunststoffbeschichtet. **1 2 3**
H 870 mm

Bestell-No.

T 400 mm

Bestell-No.

T 600 mm

für Achsmaß 1000 mm, B 965 mm, B 3503 4W0 (..) B 3504 4W0 (..)
1 Stck. zusätzl. Zwischenfachboden B 3503 0W0 (..) B 3504 0W0 (..)

für Achsmaß 900 mm, B 865 mm, B 3503 4U0 (..) B 3504 4U0 (..)
1 Stck. zusätzl. Zwischenfachboden B 3503 0U0 (..) B 3504 0U0 (..)

(..) = UN, QU, RO



Unterschrank mit Schiebetüren, Modell STS

Abschließbarer Unterschrank mit höhenverstellbarem Zwischenfachboden, Holz furniert/kunststoffbeschichtet. **1 2 3**
H 870 mm

Bestell-No.

T 400 mm

Bestell-No.

T 600 mm

für Achsmaß 1000 mm, B 965 mm, B 3501 4W0 (..) B 3502 4W0 (..)
1 Stck. zusätzl. Zwischenfachboden B 3501 0W0 (..) B 3502 0W0 (..)

für Achsmaß 900 mm, B 865 mm, B 3501 4U0 (..) B 3502 4U0 (..)
1 Stck. zusätzl. Zwischenfachboden B 3501 0U0 (..) B 3502 0U0 (..)

(..) = UN, QU, RO

Anlese- und Auszugsböden



Anlese- und Präsentationsfachboden halbrund, Modell ALL

Holzfachboden zum Einhängen in Regalsektionen mit Achsmaß 500 mm und einer Fachbodentiefe von 250 mm, einschl. Einhängebeschlägen und Kippsicherungen, Holz furniert/kunststoffbeschichtet. **1 2**
Achismaß 500 mm, T 480 mm

Bestell-No.

UNIFLEX B 2729 MR0 UN

QUADRA B 2729 MR0 QU

RONDEA B 2729 MR0 RO



Stirnseitiger Anlese- und Präsentationsfachboden halbrund, Modell ALS

Holzfachboden zum Einhängen in Stirnseiten doppelseitiger Regale mit einer Fachbodentiefe von 250 mm, problemlos nachzurüsten, einschl. Einhängebeschlägen und Kippsicherungen, Holz furniert/kunststoffbeschichtet. **1 2**
B 525 mm, T 500 mm

Bestell-No.

UNIFLEX B 2033 M00 UN

QUADRA B 2033 M00 QU

RONDEA B 2033 M00 RO



Klappfachboden, Modell FK

zur Befestigung an Stirnseiten doppelseitiger Regale, als Anleseboden, abklappbar, problemlos nachzurüsten, Metall lackiert, **1** einschl. Befestigungsmaterial.
B 520 mm, T 300 mm

Bestell-No.

zum Befestigen an Holzverkleidungen

UNIFLEX B 2041 000 UN

QUADRA B 2041 000 QU

zum Befestigen an Regaltragrahmen T 530

UNIFLEX B 2031 0M0 UN

QUADRA B 2031 0M0 QU

zum Befestigen an Regaltragrahmen T 630

UNIFLEX B 2031 0N0 UN

QUADRA B 2031 0N0 QU



Auszugsfachboden, Modell FAZ

auf verdeckten Teleskop-Vollauszügen zur Montage unter Metall- oder Holzfachböden ab Achsmaß 750 mm, Breite 600 mm, einschl. Montagmaterial und Kippsicherungen, Metall lackiert **1**

Bestell-No.

aus Holz

Bestell-No.

aus Metall

für Trägerfachboden

Auszugtiefe 245 mm, Vorderkante bündig mit Trägerfachboden

für Trägerfachboden T 250 mm B 2006 M00 (..) B 2000 M00 (..)

für Trägerfachboden T 300 mm B 2006 N00 (..) B 2000 N00 (..)

Auszugtiefe 295 mm, Vorderkante 50 mm über den Trägerfachboden überstehend, dadurch besser als Auszugsfachboden zu erkennen.

für Trägerfachboden T 250 mm B 2007 M00 (..) B 2001 M00 (..)

für Trägerfachboden T 300 mm B 2007 N00 (..) B 2001 N00 (..)

(..) = UN, QU, RO





Sitzschubkasten, Modell SIK

zum An- bzw. Einstellen in Regalsektionen, auf Rollen, mit abnehmbarer, gepolsterter Sitzplatte, als Stauraum geeignet, Holz Buche Multiplex, T 570 mm, H 275 mm

Bestell-No.	für Achsmaß 1000 mm	für Achsmaß 900 mm	für Achsmaß 750 mm
UNIFLEX	B 8420 0W0 UN	B 8420 0U0 UN	B 8420 0S0 UN
QUADRA	B 8420 0W0 QU	B 8420 0U0 QU	B 8420 0S0 QU
RONDEA	B 8420 0W0 RO	B 8420 0U0 RO	B 8420 0S0 RO

Präsentationsgitter gerade, Modell GISE

zur Befestigung an Stirnseiten doppelseitiger Regale mit einer Fachbodentiefe von 250 mm, als Trägersystem für Präsentationselemente und einem Beschriftungsschild, Rundstahl verchromt, einschl. Befestigungsmaterial, B 490 mm, H 1750 mm

mit vier Tragklemmen

Bestell-No.
RONDEA B 8200 000 RO

mit zwei Verbindungsschellen
B 8200 000 (.)

(.) = UN, QU

Präsentationsgitter winkelförmig, Modell GISE/W

wie Modell GISE nur mit erweiterter, winkelförmiger Präsentationsfläche, B 490 mm, T 522 mm, H 1750 mm

mit vier Tragklemmen und zwei Verbindungsschellen

Bestell-No.
RONDEA B 8201 000 RO

Funktionsseiten

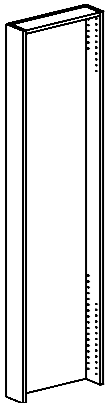

Funktionsseiten, Modell FS 1

als stirnseitiger Regalabschluß oder zur Wandmontage. Die Funktionsseiten können mit unterschiedlichem Zubehör zur Beschriftung und Präsentation individuell kombiniert werden. Durch ihre Signalwirkung sind sie ideal zur Auslage von Neuheiten oder Veranstaltungshinweisen im Folderformat geeignet. Eine Beschriftung kann direkt auf der Funktionsseite oder auf einer zusätzlichen Beschriftungstafel vorgesehen werden. Holz furniert/kunststoffbeschichtet einschl. Befestigungsmaterial 1 2 3

Funktionsseite	zur Wandmontage	für UNIFLEX, QUADRA
	B 528 mm	B 528 mm (als Seitenverkleidung)
für Regalhöhe	Bestell-No.	Bestell-No.
H 1100 mm	B 8250 GM0 XX	B 8250 GM0 UN,QU
H 1500 mm	B 8250 CM0 XX	B 8250 CM0 UN,QU
H 1750 mm	B 8250 AM0 XX	B 8250 AM0 UN,QU
H 2050 mm	B 8250 DM0 XX	B 8250 DM0 UN,QU
H 2250 mm	B 8250 EM0 XX	B 8250 EM0 UN,QU

Für Fachbodentiefe 300 mm = N (B 640/628 mm) wird das M der Bestell-No. durch ein N ersetzt.

Beschriftungstafel, Modell BT 1

zur farblichen Akzentuierung und Information. Holz furniert/kunststoffbeschichtet einschl. Befestigungsmaterial, B 489 mm, H 368 mm **Schutz**Beschriftungsservice auf Anfrage 1 2 3

Bestell-No. B 8260 0M0 XX **Systemneutral**

Für Fachbodentiefe 300 mm = N (B 589 mm) wird das M der Bestell-No. durch ein N ersetzt.



Folderleiste, Modell FL 1

zur geordneten Auslage von Foldern. Mit Acrylglasfront, H 120 mm und 3 herausnehmbaren Einteilungen. Fachbreite 115 mm, Holz furniert/kunststoffbeschichtet 1 2 3

Bestell-No. B 8262 0M0 XX **Systemneutral**

Für Fachbodentiefe 300 mm = N (B 589 mm) wird das M der Bestell-No. durch ein N ersetzt.

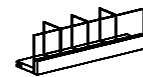

Präsentationstablatur, Modell PT 1

zur Auslage von Medien und farblicher Akzentuierung. Metall lackiert. B 489 mm, H 255 mm

Bestell-No. B 8261 0M0 XX **Systemneutral**

Für Fachbodentiefe 300 mm = N (B 589 mm) wird das M der Bestell-No. durch ein N ersetzt.

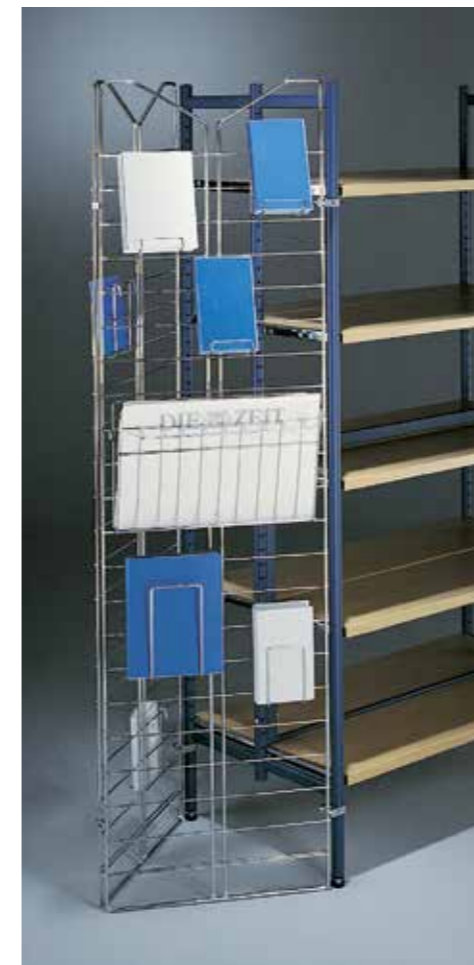
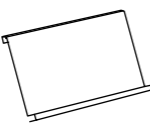

Beschriftungsschild, Modell BSGI (s. Abb. links)

zum Aufstecken auf Präsentationsgitter, als Wegweiser und Orientierungshilfe, Buche Multiplex, B 400 mm, H 284 mm

Bestell-No. B 8202 000 (.)

(.) = UN, QU, RO



Einhängebügel, Modell ZFVH
zum Einhängen in Präsentationsgitter, Lochblechseitenverkleidungen mit Rundlochung RG 5/25, Quadratlochung QG 10/62,5 und Schlitzlochung 4/40, sowie mit zwei Auflagestäben Modell B 1 auch zum direkten Einhängen in Regalstirnseiten, B 90 mm, H 200 mm, Einlegedicke bis 50 mm, Metall verchromt.

Systemneutral **Bestell-No.**
B 8211 000 XX



Buchaufsteller, Modell BAH 5
zum Aufstellen bzw. Einhängen in Präsentationsgitter, Lochblechseitenverkleidungen mit Rundlochung RG 5/25, Quadratlochung QG 10/62,5 und Schlitzlochung 4/40, sowie mit zwei Auflagestäben Modell B 1 auch zum direkten Einhängen in Regalstirnseiten, für DIN A5 Formate wie z.B. Taschenbücher, Video-kassetten etc. Metall verchromt.

Systemneutral **Bestell-No.**
B 8210 000 XX



Auflagestab, Modell B 1
als Träger für stirnseitige Präsentationselemente, zum Einstecken in die Rasterstanzungen des Tragrahmens, somit in der Höhe variabel, Rundstahl glanzverzinkt

Bestell-No.
1 Stck. für Fachbodentiefe 250 mm
UNIFLEX B 8001 M00 UN
QUADRA B 8001 M00 QU
RONDEA B 8001 M00 RO



Für Fachbodentiefe 300 mm = N wird das M der Bestell-No. durch ein N ersetzt.

Buchpräsentation

Schrägablage 60°, Modell SAB 60
zur Auslage von Büchern, Zeitschriften etc., zum Einhängen in Präsentationsgitter und Stirnseiten doppelseitiger Regale, Metall lackiert, einschl. Einhängebeschlägen, B 469 mm, T 290 mm

Bestell-No.
UNIFLEX B 8222 0M0 UN
QUADRA B 8222 0M0 QU
RONDEA B 8222 0M0 RO
PRÄSENT.GITTER B 8222 0M0 GI



Stirnseitenfachboden, Modell STFB
zum Einhängen in Präsentationsgitter und Stirnseiten doppelseitiger Regale, für Bücher (s. Abb. 1), mit zusätzlichem CD-Fachbodenaufsatz B 8500 003 XX (s. Seite 27) auch für 42 CDs nutzbar (s. Abb. 2) Metall lackiert, einschl. Einhängebeschlägen, B 469 mm, T 250 mm, H 120 mm

Bestell-No.
UNIFLEX B 8221 0M0 UN
QUADRA B 8221 0M0 QU
RONDEA B 8221 0M0 RO
PRÄSENT.GITTER B 8221 0M0 GI



Comic- und Landkartentrog, Modell CTR
zum Einhängen in Regalsektionen mit einer Fachbodentiefe von 250 mm, ermöglicht bedienungsfreundliches Durchblättern der Medien bei gleichzeitiger Frontalpräsentation, variable Einteilung durch versetzbare Fachteiler, somit auch für Videos und DVDs nutzbar, Rillengummieinlage, Einhängebeschlägen und Kippsicherungen.

1 2 Wanne und Fachteiler Metall lackiert, einschl. Holzseiten, T 376 mm, H 200 mm

für Achsmaß 1000 mm, einschl. 3 Fachteiler für ca. 136 Comics

für Achsmaß 1000 mm, einschl. 5 Fachteiler für ca. 162 Landkarten

für Achsmaß 900 mm, einschl. 2 Fachteiler für ca. 102 Comics

für Achsmaß 900 mm, einschl. 4 Fachteiler für ca. 135 Landkarten

Bestell-No.

B 8602 MW0 (.)

B 8602 MW1 (.)

B 8602 MU0 (.)

B 8602 MU1 (.)

(.) = UN, QU, RO



1 Stck. zusätzl. Fachteiler für Comic- und Landkartentrog

Bestell-No.

B 8603 000 (.)

(.) = UN, QU, RO

Buchpräsentation



Bücherkrippe, Modell BT 2
mit Schrägauflage zur Front- oder Buchrückenpräsentation unterschiedlicher Medien, zum Einhängen in Präsentationsgitter und Stirnseiten doppelseitiger Regale, Einlegebreite/-tiefe bis 450/200 mm, einschl. Einhängebeschlägen, Buche Multiplex, B 480 mm, T 260 mm, H 205 mm

Bestell-No.
UNIFLEX B 8216 2W0 UN
QUADRA B 8216 2W0 QU
RONDEA B 8216 2W0 RO
PRÄSENT.GITTER B 8216 2W0 GI



Taschenbuchtroh, Modell TBT 2
zum Einhängen in Präsentationsgitter und Stirnseiten doppelseitiger Regale, Einlegebreite/-tiefe bis 450/150 mm, einschl. Einhängebeschlägen, Buche Multiplex, B 480 mm, T 183 mm, H 150 mm

Bestell-No.
UNIFLEX B 8215 2W0 UN
QUADRA B 8215 2W0 QU
RONDEA B 8215 2W0 RO
PRÄSENT.GITTER B 8215 2W0 GI



CD- und Taschenbuchhalter, Modell CDH
zum Einhängen in Lochblech-Seitenverkleidungen mit Rundlochung RG 5/25 und Schlitzlochung 4/40, Metall glanzverzinkt, Breite variabel, Einlegedicke bis 25 mm, H 60 mm Abbildung zeigt 2 Paar.

Systemneutral **Bestell-No.**
B 8209 000 XX 1 Paar



Querbox® für Zeitschriften im Regal, Modell ZQB

zur Ablage von Zeitschriften im Regal mit 250 mm Fachbodentiefe. Die Auslageklappe für die aktuelle Ausgabe ist in geöffnetem Zustand zur einfachen Bedienung einschiebbar. Eine zusätzliche Antireflex-Klarsichtfolie ermöglicht das Unterlegen eines Titelblattes zur leichten Zuordnung der entnommenen Ausgabe. Die Zeitschriften liegen quer in der Box mit den wesentlichen Vorteilen, daß die Zeitschriftenrücken nach vorne hin lesbar bleiben und die Zeitschriften im Vergleich zu Boxen mit stehender Verwahrung viel schonender untergebracht und leichter zu entnehmen sind. Stapelhöhe 140 mm, max. Zeitschriftenmaße B 230 mm, H 315 mm Box und Klappe Metall lackiert, ● max. 3 Stck. auf Fachböden mit Achsmaß 1000 mm. B 320 mm, T 260 mm, H 320 mm

Bestell-No.
Systemneutral B 8311 000 XX

Weitere Ausführungen:

Zeitschriftenbox, Modell ZBV, (ohne Abb.)

Ablage der Zeitschriften stehend auf Fachbodentiefe 250 mm. Mit verstellbarer Rückwand. Stapeltiefe 140 mm, max. Zeitschriftenmaße B 230 mm, H 310 mm. Box und Klappe Metall lackiert, ● max. 4 Stck. auf Fachboden mit Achsmaß 1000 mm. B 238 mm, T 260 mm, H 320 mm

Bestell-No.
Systemneutral B 8310 000 XX

Zeitschriftenbox, Modell ZBL, (ohne Abb.)

Ablage der Zeitschriften liegend auf Fachbodentiefen ab 300 mm. Stapelhöhe 140 mm, max. Zeitschriftenmaße B 230 mm, H 310 mm Box und Klappe Metall lackiert, max. 4 Stck. auf Fachboden mit Achsmaß 1000 mm. B 238 mm, T 340 mm, H 320 mm ●

Bestell-No.
Systemneutral 0 3016 010

Zeitschriftenpräsentation

Zeitschriftenaufsteller, Modell ZSA

Die schräggestellte Rückwand und eine zusätzliche seitliche Anschlagleiste ermöglichen die geordnete Präsentation einzelner Zeitschriftenstapel im Regal ab einer Fachbodentiefe von 250 mm.

Durch eine doppelte vordere Abkantung steht der Sammler bündig mit der Fachbodenvorderkante. Bei Verwendung auf Metallfachböden ist eine zusätzliche Rutsicherung nach vorne gegeben.

● Metall lackiert, Rückwandhöhe 300 mm, Tiefe der Stellfläche 80 mm.

Bestell-No.
Systemneutral B 8025 A40 XX DIN A4, Breite 220 mm, max. 4 Stck. auf Fachböden Achsmaß 1000 mm

Systemneutral B 8025 A30 XX DIN A3, Breite 440 mm, max. 2 Stck. auf Fachböden Achsmaß 1000 mm



Muldenfachboden, Modell MB

zum Einhängen in Regalsektionen mit Achsmaß 1000 mm und einer Fachbodentiefe von 300 mm, zur Horizontalablage und Magazinierung von Zeitschriften im DIN A4 Format (s. Abb. 1), beliebig mit Schrägfachböden erweiterbar (s. Abb. 2), Metall lackiert, einschl. Fachteilern für vier Zeitschriftenreihen. ● T 300 mm, H 150 mm

für Achsmaß 1000 mm **Bestell-No.**
UNIFLEX B 2060 NWO UN
QUADRA B 2060 NWO QU
RONDEA B 2060 NWO RO



Schrägfachboden, Modell ZF 3

zum Einhängen in Regalsektionen mit Achsmaß 1000 mm und einer Fachbodentiefe von 300 mm, zur Auslage der aktuellen Ausgabe von laufenden Jahrgängen etc., Metall lackiert, einschl. Einhängebeschlägen. ● T 300 mm

Bestell-No.
UNIFLEX B 2611 NWO UN
QUADRA B 2611 NWO QU
RONDEA B 2611 NWO RO



Zeitschriftensammler addierbar, Modell ZSSA

schräggestellter Zeitschriftenfächer zur Magazinierung von laufenden Jahrgängen, Broschüren, Prospekten, Formularen etc. Durch Steckverbindungen beliebig nebeneinander addierbar, max 9 Stck. auf Achsmaß 1000 mm, max 8 Stck. auf Achsmaß 900 mm, max 6 Stck. auf Achsmaß 750 mm, Metall lackiert. ●

Einzelelement: B 95 mm, T 240 mm, H 300 mm

Bestell-No.
Systemneutral B 8026 000 XX



U-Stütze, Modell UST

vielseitig einsetzbar, z.B. für Loseblattsammlungen, Noten etc., Metall lackiert. ● B 145 mm, T 220 mm, H 250 mm

Bestell-No.
Systemneutral B 8027 000 XX

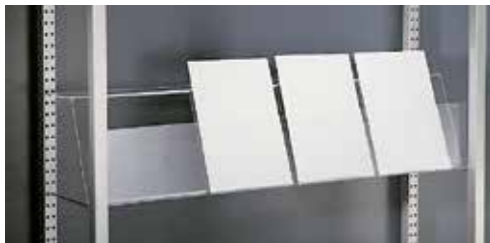

Brochürenfachboden, Modell BRF

zum Einhängen in Regalsektionen mit einer Fachbodentiefe von 250 mm, zur Auslage von Prospekten, Zeitschriften, Broschüren etc., Acrylglas hochtransparent mit hochgezogener Vorderkante H 160 mm, einschl. Einhängebeschlägen. T 232 mm, H 220 mm

Bestell-No.	für Achsmaß 1000 mm	für Achsmaß 900 mm	für Achsmaß 750 mm
UNIFLEX	B 2050 0W0 UN	B 2050 0U0 UN	B 2050 0S0 UN
QUADRA	B 2050 0W0 QU	B 2050 0U0 QU	B 2050 0S0 QU
RONDEA	B 2050 0W0 RO	B 2050 0U0 RO	B 2050 0S0 RO



Kunststoffeinsatz, Modell ZF/EIN

zum Auflegen auf schräggestellte Fachböden mit Buchanschlagleiste und Fachbodentiefe 300 mm, durch 60 mm hohe Aufkantung geeignet zur Aufnahme von Zeitungs- oder Zeitschriftenstapeln sowie dicken Büchern, ermöglicht das Unterlegen von Titelblättern als Orientierungshilfe, Acrylglas hochtransparent. T 296 mm, H 60 mm

Bestell-No.	für Achsmaß 1000 mm	für Achsmaß 900 mm	für Achsmaß 750 mm
Systemneutral	B 8321 NW0 XX	B 8321 NU0 XX	B 8321 NS0 XX



Klarsichtfolie, Modell ZFF

zum Auflegen auf schräggestellte Fachböden mit Buchanschlagleiste und Fachbodentiefe 300 mm, ermöglicht das Unterlegen von Titelblättern als Orientierungshilfe, Kunststoff hochtransparent. Achsmaß 1000 mm, T 295 mm (kürzere Maße durch Zuschnitt)

Bestell-No.	für Achsmaß 1000 mm
Systemneutral	B 8322 0W0 XX

Zeitungs- und Zeitschriftenpräsentation

Durchgehende Zeitschriftenklappe, Modell DZK

ermöglicht die Auslage von 3 aktuellen Titeln, dahinter werden die Jahrgänge quer auf dem Fachboden abgelegt. Der Querstapel hat den Vorteil, daß die Titel am Zeitschriftenrücken nach vorne hin sichtbar bleiben. Eine wirksame Hebelmechanik unterstützt die komfortable Bedienung und hält die angeho-bene Klappe offen. Problemlos nachzurüsten für ein- und doppel-seitige Regale mit Achsmaß 1000 mm und Fachbodentiefe 250 mm. Um ein Durchrutschen der Zeitschriftenstapel nach hinten zu verhindern, empfehlen wir Re-gale mit Rückwänden zu verwenden. Regale H 2250 mm können mit max. 6 Klappen in der Höhe ausgestattet werden. Stapelhöhe bei DIN A4: 160 mm. ● Klappe und Seitenteile, Metall lackiert, B 961 mm, H 340 mm, ohne Fachboden

Achsmaß 1000 mm	Bestell-No.
UNIFLEX	B 8315 MW0 UN
QUADRA	B 8315 MW0 QU



Universal-Einhängekorb, Modell UEKB

als Buchständer (s. Abb. 1), Auslagetablar (s. Abb. 2) oder Zeitungskrippe (s. Abb. 3) zu verwenden, zum Einhängen in Präsentationsgitter und Stirnseiten doppelseitiger Regale, Einlegebreite bis 420 mm, einschl. Einhänge-beschlägen, Rundstahl verchromt. B 435 mm, T 120/40 mm, H 273 mm

	Bestell-No.
UNIFLEX	B 8212 000 UN
QUADRA	B 8212 000 QU
RONDEA	B 8212 000 RO
PRÄSENT.GITTER	B 8212 000 GI



1



2



3



Zeitungshalter, Modell ZHK
für Zeitungen, Broschüren etc., zum Einhängen in Präsentationsgitter und Stirnseiten doppelseitiger Regale, einschl. Einhängebeschlägen, Acrylglas hochtransparent. B 350 mm, H 260 mm

	Bestell-No.
UNIFLEX	B 8219 000 UN
QUADRA	B 8219 000 QU
RONDEA	B 8219 000 RO
PRÄSENT.GITTER	B 8219 000 GI

Schräglage 60°, Modell SAB 60
zur Auslage von Büchern, Zeitschriften etc., zum Einhängen in Präsentationsgitter und Stirnseiten doppelseitiger Regale, ● Metall lackiert, einschl. Einhängebeschlägen. B 469 mm, T 290 mm

	Bestell-No.
UNIFLEX	B 8222 0M0 UN
QUADRA	B 8222 0M0 QU
RONDEA	B 8222 0M0 RO
PRÄSENT.GITTER	B 8222 0M0 GI



Zeitschriftensammler Kunststoff, Modell ZESA

zur Magazinierung von laufenden Jahrgängen, Broschüren, Prospekten, Loseblattsammlungen etc. handlich, mit stirnseitiger Kante zur Führung am Fachboden und zum Anbringen von Beschriftung, Kunststoff hellgrau. B 80 mm, T 230 mm, H 325 mm

	Bestell-No.
Systemneutral	B 8313 000 XX 1 Stck.





LED-Präsentationswand

Sie sind stolz auf Ihre Neuerwerbungen- oder möchten verschiedene Medien zu einem besonderen Thema präsentieren? Mit der LED-Präsentationswand bieten wir Ihnen den passenden Rahmen. Die Lochblechfront kann mit unterschiedlichem Präsentationszubehör individuell kombiniert werden. Für die gewünschte Aufmerksamkeit sorgt modernste Leuchtdioden-Technik, mit minimalem Stromverbrauch und extremer Langlebigkeit. Durch die leuchtende Wirkung ist die LED-Präsentationswand auch zur Aufwertung von wenig beachteten dunklen Ecken, Nischen und Fluren bestens geeignet. Mit 29 LEDs, betriebsfertig montiert, einschl. Stecker und Zuleitung für 250V Steckdose.

- Lochblech Metall lackiert, auf Wunsch mit beschriftbarem Aufsteckschild,

LED-Präsentationswand ohne Zubehör
B 870 mm, T 60 mm, H 1650 mm

Bestell-No. B 7706 AU0 XX

LED-Präsentationswand ohne Zubehör
B 870 mm, T 60 mm, H 1950 mm

Bestell-No. B 7706 DU0 XX

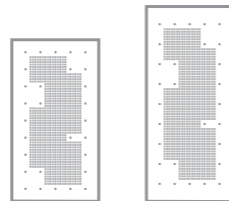

Aufsteckschild

- Metall lackiert, B 300 mm, T 40 mm, H 150 mm, SchulzBeschriftungsservice auf Anfrage

Bestell-No. B 8102 000 XX



Präsentation Digitaler Medien



Aufsteckschild

Metall lackiert, B 300 mm, T 40 mm, H 150 mm
SchulzBeschriftungsservice auf Anfrage

Bestell-No. B 8102 000 XX

CD- Displaywand

lässt auch kleine Medien groß herauskommen. Diese Präsentationshilfe zeigt Ihre CDs von ihrer besten Seite und ermöglicht wie kein anderes Möbel den optimalen Zugriff auf Ihre „Top 10“ oder andere Themengruppierungen. Das CD- Display ist sowohl lose zur Montage auf Holzwerkstoffen, wie auch in verschiedenen Breiten, fertig auf einer Wandtafel montiert erhältlich. Für zusätzliche Aufmerksamkeit und Information sorgt auf Wunsch ein beschriftbares Aufsteckschild. CD- Display Metall lackiert, Wandtafel Holz furniert/kunststoffbeschichtet 1 2 3

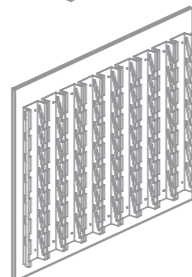
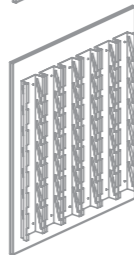
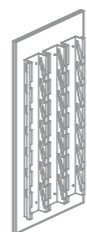
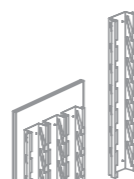

CD- Display

lose zur Montage auf Holzwerkstoffen wie z.B. Seitenverkleidungen, Schrankseiten, etc., einschl. Befestigungsmaterial, für 7 CDs, B 148 mm, T 50 mm, H 900 mm

Bestell-No. B 7711 000 XX

CD- Displaywand

zur Wandmontage einschl. Befestigungsmaterial und 3 CD- Displays für zusammen 21 CDs (s. Abb.) B 550 mm, T 89 mm, H 1100 mm

Bestell-No. B 7710 003 XX

CD- Displaywand

zur Wandmontage einschl. Befestigungsmaterial und 6 CD- Displays für zusammen 42 CDs B 1000 mm, T 89 mm, H 1100 mm

Bestell-No. B 7710 006 XX

CD- Displaywand

zur Wandmontage einschl. Befestigungsmaterial und 9 CD- Displays für zusammen 63 CDs B 1450 mm, T 89 mm, H 1100 mm

Bestell-No. B 7710 009 XX

für Fachbodentiefe 250

**UNIFLEX
QUADRA
RONDEA**

Für Fachbodentiefe 300 mm
wird das M der Bestell-No. durch ein N ersetzt.

Systemneutral B 8601 000 (.) 1 Stck. zusätzl. Fachteiler
(.) = UN, QU, RO

Bestell-No.

Achsmaß 1000
einschl. 5 Fachteilern
für ca. 180 CDs
B 8600 MW0 UN
B 8600 MW0 QU
B 8600 MW0 RO

Bestell-No.

Achsmaß 900
einschl. 4 Fachteilern
für ca. 150 CDs
B 8600 MU0 UN
B 8600 MU0 QU
B 8600 MU0 RO



AV-Medientrog, Modell MEHT

zum Einhängen in Regale mit Fachbodentiefe 250 und 300 mm. Ermöglicht bedienungsfreundliches Durchblättern der Medien bei gleichzeitiger Frontalpräsentation. Variable Einteilung durch versetzbare Fachteiler, somit für verschiedene AV- Medien nutzbar, Wanne und Fachteiler Metall lackiert, Seiten Holz furniert / kunststoffbeschichtet, einschl. Rillengummieinlage, Fädelstäben, Einhängeschlägen und Kippsicherungen T 376 mm, H 100 mm, Wannenhöhe 80 mm



Multimediawanne als Fachbodenaufsatz (s. Abb.), Modell MMW

zur geordneten und platzsparenden Unterbringung von CDs, CD- ROMs, DVDs, Videos oder Tonkassetten im Regal. Ermöglicht bedienungsfreundliches Durchblättern der Medien bei gleichzeitiger Frontalpräsentation. Variable Einteilung durch versetzbare Fachteiler.

- Wanne Metall lackiert zum Arretieren auf Holz- und Metallfachböden Tiefe 250 mm ohne Buchanschlagleiste. Wannenhöhe 100 mm, einschl. Rillengummieinlage

Bestell-No.

Achsmaß 1000
einschl. 5 Fachteilern
für ca. 120 CDs/DVDs
mit Standardhülle

Bestell-No.

Achsmaß 900
einschl. 4 Fachteilern
für ca. 100 CDs/DVDs
mit Standardhülle

Systemneutral B 8620 MW1 XX B 8620 MU1
Systemneutral B 8621 M00 XX 1 Stck. zusätzl. Fachteiler

Multimediawanne zum Einhängen (ohne Abb.), Modell MMWE

Beschreibung wie oben nur mit seitlichen Konsolen zum direkten Einhängen in Regale mit Fachbodentiefe 250 mm.

Bestell-No. Achsmaß 1000 B 8620 MW2 (.)
Achsmaß 900 B 8620 MU2 (.)

(.) = UN, QU, RO

Systemneutral B 8621 M00 XX 1 Stck. zusätzl. Fachteiler

Ausziehbare Multimediawanne (s. Abb.), Modell MMWA

durch einen Teleskop- Vollauszug können im Regal mit Fachbodentiefe 250 mm mehrerewannen platzsparend übereinander angeordnet werden. Ein zusätzlicher Griff signalisiert dem Nutzer diese Auszugsfunktion. Beschreibung sonst wie oben nur mit seitlichen Konsolen, Auszügen, Griff und Kippsicherungen.

Bestell-No. Achsmaß 1000 B 8620 MW0 (.)
Achsmaß 900 B 8620 MU0 (.)

(.) = UN, QU, RO

Systemneutral B 8621 M00 XX 1 Stck. zusätzl. Fachteiler

B 8623 000 XX 1 Stck. DVD-Anschlag zum Einclippen in die hintere Lochreihe zur Erhöhung der Rückwand. Wird bei Bedarf einmal je DVD-Reihe benötigt.

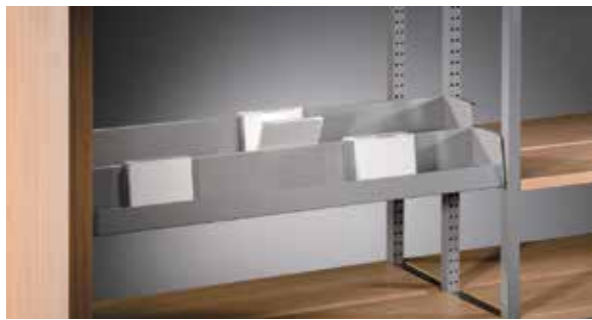

Multimediatreppe addierbar, 2-stufig



Multimediatreppe addierbar, 3-stufig

Multimediatreppe, addierbar, Modell MMT

Flexible Lösung zur platzsparenden Unterbringung von CDs, CD-ROMs oder DVDs in Regalen mit Fachbodentiefe 250 mm. Die Stufe lässt sich einzeln und doppelt- sowie vor das Regal überstehend auch dreifach ineinanderhängen. Die leichte Schrägstellung ermöglicht den idealen Einblick und Zugriff auf die Medien.

Das System ist außerdem die ideale Ergänzung zur ausziehbaren Multimediawanne oder dem AV-Medientrog, wenn sie einzeln und doppelt darüber eingehängt wird.

Wanne Metall lackiert, einschl. Einhängebeschlägen
T 110 mm, Höhe der vorderen Aufkantung 50 mm

	Achsmaß 1000 mm für ca. 60 CDs	Achsmaß 900 mm für ca. 60 CDs
bei Frontalpräsentation		
Bestell-No.	B 8510 MW0 (. .) 1 Stck.	B 8510 MU0 (. .) 1 Stck.

Rillengummieinlage für Multimediatreppe		
Bestell-No.	B 8511 MW0 (. .)	B 8511 MU0 (. .)
	(. .) = UN, QU, RO	

Multimediakrippe, Modell MMK

CDs, CD-ROMs, DVDs oder auch Videos können entweder frontal mit Titelpräsentation, oder nebeneinander mit Rückenpräsentation eingestellt werden. Für beide Anordnungen ermöglicht die Schrägstellung der Krippe den idealen Einblick und Zugriff auf die Medien. Bei hohen Medienbeständen ist die Multimediakrippe auch eine ideale Ergänzung zur ausziehbaren Multimediawanne oder dem AV-Medientrog zum Einhängen in Regale.

Krippe Metall lackiert, einschl. Einhängebeschlägen
T 165 mm, Höhe der Aufkantung 140 mm

für Fachbodentiefe T 250 mm	Achsmaß 1000 mm	Achsmaß 900 mm
bei Frontalpräsentation	für ca. 90 CDs	für ca. 90 CDs
bei Rückenpräsentation	für ca. 95 CDs	für ca. 85 CDs
Bestell-No.	B 2080 MW0 (. .)	B 2080 MU0 (. .)

(. .) = UN, QU, RO



Präsentation Digitaler Medien

CD- und Taschenbuchhalter, Modell CDH
zum Einhängen in Lochblech-Seitenverkleidungen mit Rundlochung RG 5/25 und Schlitzlochung 4/40, Stahldraht glanzverzinkt, Breite variabel, Einlegedicke bis 25 mm, H 60 mm

Systemneutral	Bestell-No.
	B 8209 000 XX



Präsentationstrog, Modell TRK 2

mit fünf Fachteilern für ca. 80 MCs oder mit 2 Fachteilern für ca. 60 CDs zu verwenden, zum Einhängen in Präsentationsgitter und Stirnseiten doppelseitiger Regale, Buche Multiplex, einschl. fünf Fachteilern, Rillengummieinlage und Einhängebeschlägen.
B 480 mm, T 285 mm, H 136 mm

	Bestell-No.
UNIFLEX	B 8213 2W0 UN
QUADRA	B 8213 2W0 QU
RONDEA	B 8213 2W0 RO
PRÄSENT.GITTER	B 8213 2W0 GI

Stirnseitenfachboden, Modell STFB

zum Einhängen in Präsentationsgitter und Stirnseiten doppelseitiger Regale, für zusätzlichen CD-Fachbodenaufsatz B 8500 003 XX bzw. B 8501 003 XX (s. links) Metall lackiert, einschl. Einhängebeschlägen.
B 469 mm, T 250 mm, H 120 mm
ohne CD-Fachbodenaufsatz

	Bestell-No.
UNIFLEX	B 8221 0M0 UN
QUADRA	B 8221 0M0 QU
RONDEA	B 8221 0M0 RO
PRÄSENT.GITTER	B 8221 0M0 GI

CD-Fachbodenaufsatz, Modell CDA

beliebig auf Metall oder Holzfachböden mit einer Tiefe von 250 mm arretierbar, auch für Fachböden mit Buchanschlagleiste geeignet, ermöglicht bedienungsfreundliches Durchblättern der CDs bei gleichzeitiger Frontalpräsentation, erhältlich in Ausführungen mit zwei oder drei Reihen, sowie für CDs mit Standard- bzw. Sicherungshülle, variabel nebeneinander kombinierbar, Rundstahl verchromt.
B 464/311 mm, T 262 mm, H 40 mm

zur kompletten Bestückung eines Fachbodens werden benötigt

für Achsmaß 1000 mm:	2 Stck. dreireihig
für Achsmaß 900 mm:	1 Stck. dreireihig, 1 Stck. zweireihig
für Achsmaß 750 mm:	2 Stck. zweireihig
für Achsmaß 500 mm:	1 Stck. dreireihig

Systemneutral	Bestell-No.
1 Stck. dreireihig, für 42 CDs mit Standardhülle, Dicke 10,5 mm	B 8500 003 XX
1 Stck. zweireihig, für 28 CDs mit Standardhülle, Dicke 10,5 mm	B 8500 002 XX
1 Stck. dreireihig, für 30 CDs mit Sicherungshülle, Dicke 18,5 mm	B 8501 003 XX
1 Stck. zweireihig, für 20 CDs mit Sicherungshülle, Dicke 18,5 mm	B 8501 002 XX



Themenwanne, Modell TW 1

zur Zuordnung themenbezogener AV-Medien wie CDs, CD-ROMs, DVDs zum Buchbestand. Zum beliebigen Aufstellen auf Fachböden oder Tischen. Wanne Metall lackiert, mit Füßen in rutschhemmender Ausführung.
B 150 mm, T 220 mm, H 120 mm

	Bestell-No.
Systemneutral	B 8505 000 XX für ca. 20 CDs/DVDs
Systemneutral	B 8506 000 XX Rillengummieinlage für Themenwanne





Regalbeleuchtung

Horizontalleuchte, Modell HL 1

zum Aufstecken auf die Tragrahmen ein- und doppelseitiger Regale. Auch über 2 Achsmaße durchgehend ohne mittleren Lampenarm möglich. Zur verdeckten Kabelführung zum Boden sind pro Regalreihe bei einseitigen Regalen 1, bei doppelseitigen Regalen 2 UNIFLEX Beleuchtungs-Tragrahmen (mit Kabeldurchlaß K1) vorzusehen. Zur zentralen Schaltung. Ausladung ca. 300 mm bis Vorderkante Leuchte, Metall lackiert, einschl. Acrylabdeckung. ● T8 Leuchtmittel und EVG. Nicht mit Türen kombinierbar.

1 Grund-Horizontalleuchte mit 2 Lampenarmen,
2 stirnseitigen Abdeckungen,
Zuleitung mit Netzstecker 1,5 m schwarz

Bestell-No.	Bestell-No.	Bestell-No.
Achsmaß 1000 mm B 8730 1WG UN	Achsmaß 900 mm B 8730 1UG UN	Achsmaß 750 mm B 8730 1SG UN

1 Anbau-Horizontalleuchte mit 1 Lampenarm

Bestell-No.	Bestell-No.	Bestell-No.
Achsmaß 1000 mm B 8730 1WA UN	Achsmaß 900 mm B 8730 1UA UN	Achsmaß 750 mm B 8730 1SA UN



Halogen- Regalleuchte, Modell HRL 2

sowohl zur Regalausleuchtung, als auch zur Akzentbeleuchtung geeignet. Für ein- und doppelseitige Regale zum Aufstecken auf spezielle UNIFLEX- Beleuchtungstragrahmen (mit Kabeldurchlaß K1) für verdeckte Kabelführung zum Boden. Leuchten einschl. Halogen- Reflektorlampe für Netzspannung 230V/50W und Zuleitung in den Sockelbereich. Zur zentralen Schaltung. Ausladung ca. 300 mm bis Vorderkante Leuchte, Metall lackiert. Nicht mit Türen kombinierbar. ●

UNIFLEX	Bestell-No.
B 8700 000 UN	1 Halogen- Regalleuchte für UNIFLEX Beleuchtungs- Tragrahmen

Der Netzanschluß und die Verkettung der Leuchten erfolgt über Netzanschluß- und Verbindungskabel im Sockelbereich.

Anschlußkabel mit Schuko-Stecker einschl. Verteilerkupplung zur Kabelführung im Sockelbereich, wird 1x pro Regalreihe benötigt.

UNIFLEX	Bestell-No.
B 8701 000 UN	1 Meter, schwarz
B 8701 003 UN	3 Meter, schwarz

Verbindungskabel für ein- und doppelseitige Regale, einschl. Verteilerkupplung zur Kabelführung im Sockelbereich.

UNIFLEX	Bestell-No.
B 8702 000 UN	Einheitslänge für max. Achsmaß 1000 mm, wird 1x pro Anbauregal benötigt, schwarz

Vertikalleuchte, Modell T 5

zur Montage an die Standard Tragrahmen ein- und doppelseitiger Regale.

Leuchten einschl. 2 Leuchtstoffröhren 21 W, Länge 912 mm, elektronischem Vorschaltgerät (EVG) und Lochblechdiffusor. Zur optimalen Lichtverteilung sind Regalaußen- und Mittelleuchten erhältlich.

Die Leuchten können zentral oder auch einzeln geschaltet werden. ● Ausladung ca. 65 mm bis Vorderkante Leuchte, Metall lackiert. Nicht mit Türen und vor das Regal überstehendem Zubehör wie Querboxen, ausziehbare Multimediawannen usw. kombinierbar.

	Bestell-No.	Bestell-No.	Bestell-No.
	1 Außenleuchte linke Ausführung	1 Mittelleuchte	1 Außenleuchte rechte Ausführung
Für Regalhöhe 2050 mm	B 8722 D0L UN	B 8722 D0M UN	B 8722 D0R UN
Für Regalhöhe 2250 mm	B 8722 E0L UN	B 8722 E0M UN	B 8722 E0R UN

Weitere Regalhöhen auf Anfrage.

Der Netzanschluß und die Verkettung der Leuchten erfolgt über Netzanschlußleitungen mit Dreifachsteckdosen im Sockelbereich.

Für doppelseitige Grundregale werden 2 Leitungen benötigt, für einseitige Grundregale sowie ein- und doppelseitige Anbauregale wird nur eine Leitung benötigt.

Bestell-No.
B 8723 000 XX

1 Netzanschluß- und Verkettungsleitung

Um Licht dort wirken zu lassen wo es benötigt wird bietet gerade unser Regalsystem UNIFLEX noch viele weitere Möglichkeiten zur Beleuchtung.

Durchgehende Lichtbänder in runden und eckigen Profilausführungen können an verschiedene Lampenausleger und Regalverbinder montiert werden.





Sektionsbeschriftung

Beschriftungsschild, Modell L 3
zur Sektionsbeschriftung, zum Aufkleben auf Metall- bzw. Holzfachböden, einschl. austauschbarem feuchtigkeitsunempfindlichen Beschriftungsstreifen weiß, Beschriftungsschild Kunststoff transparent, antireflex. H 50 mm
SchulzBeschriftungsservice auf Anfrage



Bestell-No.	für Achsmaß 1000 mm	für Achsmaß 900 mm	für Achsmaß 750 mm	für Achsmaß 500 mm
UNIFLEX	B 8038 0W0 UN	B 8038 0U0 UN	B 8038 0S0 UN	B 8038 0R0 UN

Blanko-Beschriftungsstreifen, weiß, feuchtigkeitsunempfindlich, für Achsmaß 1000 mm, (kürzere Maße durch Zuschnitt)

Bestell-No. B 8039 0W0 UN

Stirnseitenbeschriftung



Beschriftungsdreieck, Modell DRE
in Gangrichtung lesbar, als Stirnseitenbeschriftung einzuhängen in den Tragrahmen als oberer Regalabschluß, für Regalhöhe ab 2200 mm zur Gewährleistung der erforderlichen Durchgangshöhe, einschl. austauschbarem, feuchtigkeitsunempfindlichen Beschriftungsstreifen weiß, Halterung Metall lackiert, ●
Beschriftungsschild Kunststoff transparent, antireflex H 50 mm
SchulzBeschriftungsservice auf Anfrage

Bestell-No.
für einseitige Regale mit Fachbodentiefe 250 mm
UNIFLEX B 8087 ME0 UN

für einseitige Regale mit Fachbodentiefe 300 mm
UNIFLEX B 8087 NE0 UN

Bestell-No.
für doppelseitige Regale mit Fachbodentiefe 250 mm
UNIFLEX B 8087 MD0 UN

für doppelseitige Regale mit Fachbodentiefe 300 mm
UNIFLEX B 8087 ND0 UN

Blanko Beschriftungsstreifen weiß, feuchtigkeitsunempfindlich, für Fachbodentiefe 250 mm
UNIFLEX B 8088 OM0 UN

Blanko Beschriftungsstreifen weiß, feuchtigkeitsunempfindlich, für Fachbodentiefe 300 mm
UNIFLEX B 8088 ON0 UN



Beschriftungsschild, Modell K 3
Stirnseitenbeschriftung zum Einhängen in den Tragrahmen als oberer Regalabschluß, einschl. austauschbarem feuchtigkeitsunempfindlichen Beschriftungsstreifen weiß, Beschriftungsschild Kunststoff transparent, antireflex.
Für doppelseitige Regale werden zwei Beschriftungsschilder benötigt. H 50 mm
SchulzBeschriftungsservice auf Anfrage

Bestell-No.
1 Stck. für Fachbodentiefe 250 mm
UNIFLEX B 8085 M00 UN

1 Stck. für Fachbodentiefe 300 mm
UNIFLEX B 8085 N00 UN

Bestell-No.
Blanko Beschriftungsstreifen weiß, feuchtigkeitsunempfindlich, für Fachbodentiefe 250 mm
UNIFLEX B 8086 M00 UN

Blanko Beschriftungsstreifen weiß, feuchtigkeitsunempfindlich, für Fachbodentiefe 300 mm
UNIFLEX B 8086 N00 UN

Beschriftungsfahnen



Beschriftungsfahne, Modell FA 3
zum Einhängen in die Außenpfosten von
● Tragrahmen, Metall lackiert.
B 120 mm, H 120 mm
SchulzBeschriftungsservice auf Anfrage

Bestell-No.

mit Kunststoffabdeckung transparent,
einschl. Beschriftungskarton weiß
UNIFLEX B 8095 00K UN
QUADRA B 8095 00K QU

ohne Kunststoffabdeckung zur Beschriftung
mit Selbstklebebuchstaben
UNIFLEX B 8095 000 UN
QUADRA B 8095 000 QU

zum Anschrauben an Seitenverkleidungen,
mit Kunststoffabdeckung transparent,
einschl. Beschriftungskarton weiß
UNIFLEX B 8096 00K UN
QUADRA B 8096 00K QU

zum Anschrauben an Seitenverkleidungen,
ohne Kunststoffabdeckung zur Beschriftung
mit Selbstklebebuchstaben
UNIFLEX B 8096 000 UN
QUADRA B 8096 000 QU

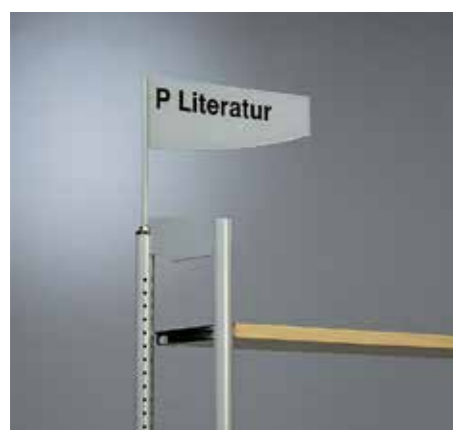

Metall-Beschriftungsfahne, Modell BSFS
zum Einstecken in Regalpfosten,
beliebig drehbar, Fahne und Haltestab
● Metall lackiert, Höhe 300 mm.
Fahne B 400 mm, H 140 mm,
kleinste Höhe 80 mm.
SchulzBeschriftungsservice auf Anfrage

Bestell-No.

UNIFLEX B 8099 000 UN
QUADRA B 8099 000 QU
RONDEA B 8099 000 RO



Beschriftungsfahne, Modell FA 5
zum Einhängen in die Außenpfosten von
Tragrahmen, für DIN A5 Querformat,
● Metall lackiert. B 210 mm, H 148 mm
SchulzBeschriftungsservice auf Anfrage

Bestell-No.

mit Kunststoffabdeckung transparent,
einschl. Beschriftungskarton weiß
UNIFLEX B 8082 A5K UN
QUADRA B 8082 A5K QU

ohne Kunststoffabdeckung zur Beschriftung
mit Selbstklebebuchstaben
UNIFLEX B 8082 A50 UN
QUADRA B 8082 A50 QU

zum Anschrauben an Seitenverkleidungen,
mit Kunststoffabdeckung transparent,
einschl. Beschriftungskarton weiß
UNIFLEX B 8083 A5K UN
QUADRA B 8083 A5K QU

zum Anschrauben an Seitenverkleidungen,
ohne Kunststoffabdeckung zur Beschriftung
mit Selbstklebebuchstaben
UNIFLEX B 8083 A50 UN
QUADRA B 8083 A50 QU



Haltestab, Modell BSHT
zum Einstecken in Regalpfosten,
zur Befestigung von bis zu drei Metall-
Beschriftungsfahnen, Modell BSFM,
Metall glanzverzinkt. H 350 mm

Bestell-No.

UNIFLEX B 8098 000 UN
QUADRA B 8098 000 QU
RONDEA B 8098 000 RO

Metall-Beschriftungsfahne, Modell BSFM
zur Verwendung mit Haltestab,
beliebig dreh- und feststellbar.

● Metall lackiert,
B 400 mm, H 90 mm
SchulzBeschriftungsservice auf Anfrage

Bestell-No.

UNIFLEX B 8097 000 UN
QUADRA B 8097 000 QU
RONDEA B 8097 000 RO

Beschriftungstafeln

Wendetafelhalter, Modell WTH
zum Befestigen an Regalstirnseiten, zur über-
sichtlichen Darstellung umfangreicher Informa-
tionen, für max. 21 Wendetafeln im
DIN A4 Format
Kunststoff schwarz, ohne Wendetafeln.

Bestell-No.

zum Befestigen an Tragrahmen
von doppelseitigen Regalen
UNIFLEX B 8090 000 UN
QUADRA B 8090 000 QU

zum Befestigen an Regal-Seitenverkleidungen
oder zur Wandbefestigung
UNIFLEX B 8091 000 UN
QUADRA B 8091 000 QU

5 Stck. Wendetafeln für DIN A4 Format mit
beidseitigen Beschriftungsfeld,
Kunststoff transparent, einschl. Drehstab
UNIFLEX B 8092 000 UN
QUADRA B 8092 000 QU



Beschriftungstafeln



**Beschriftungstafel mit Acrylglasabdeckung,
Modell BTP**

zum Einhängen in die Regalstirnseiten von
einseitigen und doppelseitigen Regalen,
für DIN A4 Hochformat, mit 6 mm Acrylglas-
abdeckung, Rückwand Metall weiß lackiert,
einschl. Befestigungsmaterial.
B 212 mm, H 301 mm

SchulzBeschriftungsservice auf Anfrage

Bestell-No.

1 Stck. für einseitige und doppelseitige Regale
mit Fachbodentiefe 250 mm (s. Abb. 1)
UNIFLEX B 8080 M40 UN
QUADRA B 8080 M40 QU
RONDEA B 8080 M40 RO

1 Stck. für einseitige und doppelseitige Regale
mit Fachbodentiefe 300 mm
UNIFLEX B 8080 N40 UN
QUADRA B 8080 N40 QU
RONDEA B 8080 N40 RO

1 Stck. zur mittigen Befestigung für
doppelseitige Regale (s. Abb. 2)
UNIFLEX B 8080 044 UN
QUADRA B 8080 044 QU
RONDEA B 8080 044 RO

1 Stck. für Seitenverkleidungen in Lochblech,
mit Rundlochung RG 5/25 (s. Abb. 3)
UNIFLEX B 8080 043 UN
QUADRA B 8080 043 QU
RONDEA B 8080 043

RO

1 Stck. für Seitenverkleidungen in Lochblech,
mit Quadratlochung QG 10/62,5
UNIFLEX B 8080 048 UN
QUADRA B 8080 048 QU
RONDEA B 8080 048 RO

1 Stck. für Seitenverkleidungen in Holz (s. Abb. 4)
UNIFLEX B 8080 042 UN
QUADRA B 8080 042 QU
RONDEA B 8080 042 RO



**Beschriftungstafel mit Kunststoffabdeckung,
Modell BTF**

zum Einhängen in die Stirnseiten von einseitigen
und doppelseitigen Regalen, Ausführung wie
Modell BTP, jedoch mit Kunststoffabdeckung,
transparent, einschl. zwei Klemmleisten.
SchulzBeschriftungsservice auf Anfrage

Bestell-No.

1 Stck. für einseitige und doppelseitige Regale
mit Fachbodentiefe 250 mm
UNIFLEX B 8081 M40

UN
1 Stck. für einseitige und doppelseitige Regale
mit Fachbodentiefe 300 mm
UNIFLEX B 8081 N40 UN

1 Stck. zur mittigen Befestigung
für doppelseitige Regale
UNIFLEX B 8081 044 UN

1 Stck. für Seitenverkleidungen in Lochblech,
mit Rundlochung RG 5/25
UNIFLEX B 8081 043 UN

1 Stck. für Seitenverkleidungen in Lochblech,
mit Quadratlochung QG 10/62,5
UNIFLEX B 8081 048 UN

1 Stck. für Seitenverkleidungen in Holz
UNIFLEX B 8081 042 UN



2



3



4

Fachbodenbeschriftung



Aufklemschild, Modell AKS 2
zum Aufkleben auf Metall- bzw. Holzfachböden mit unterseitiger Nut, verschiebbar, einschl. austauschbarem Beschriftungstreifen weiß, Kunststoff transparent, antireflex.
B 210/105 mm, H 21 mm
SchulzBeschriftungsservice auf Anfrage

Bestell-No.

Aufklemschild B 210 mm
Systemneutral B 8040 000 XX

Blanco-Beschriftungstreifen weiß, im Bogen zu 13 Streifen, B 209 mm
Systemneutral B 8041 000 XX

Aufklemschild B 105 mm
Systemneutral B 8040 200 XX

Blanco-Beschriftungstreifen weiß, im Bogen zu 13 Streifen, B 104 mm
Systemneutral B 8041 200 XX

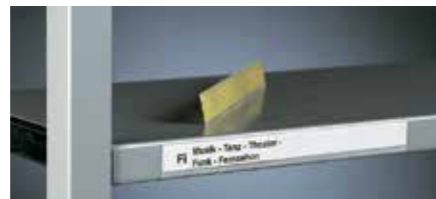

Beschriftungsschild, Modell KA/S
zum nachträglichen Anbringen auf Metall- bzw. Holzfachböden mit glatter Kante, selbstklebend, einschl. austauschbarem Beschriftungstreifen weiß, Kunststoff transparent.
B 147/200 mm, H 20 mm
SchulzBeschriftungsservice auf Anfrage

Bestell-No.

Beschriftungsschild B 200 mm
Systemneutral B 8044 200 XX

Beschriftungsschild B 147 mm
Systemneutral B 8044 201 XX

Blanco-Beschriftungstreifen weiß, im Bogen zu 13 Streifen, B 209 mm (kürzere Maße durch Zuschnitt)
Systemneutral B 8041 000 XX



Magnetschild, Modell KA/M
für Metallfachböden mit glatter Kante, magnetisch, einschl. austauschbarem Beschriftungstreifen weiß, mit Kunststoffabdeckung transparent.
B 210 mm, H 20 mm
SchulzBeschriftungsservice auf Anfrage

Bestell-No.

Systemneutral B 8045 000 XX

Blanco-Beschriftungstreifen weiß, im Bogen zu 13 Streifen, B 209 mm (kürzere Maße durch Zuschnitt)
Systemneutral B 8041 000 XX



Beschriftungswürfel, Modell BEWÜ
universell einsetzbar für alle Regalsysteme, zum Anbringen von Beschriftung zwischen den Büchern, einschl. Beschriftungsfeld mit transparenter Abdeckung und austauschbarem Beschriftungskarton weiß, Kunststoff weiß.
B 120/200 mm, T 200, H 200 mm
SchulzBeschriftungsservice auf Anfrage

Bestell-No.

Beschriftungswürfel B 120 mm
Systemneutral B 8060 000 XX

Beschriftungswürfel B 200 mm
Systemneutral B 8060 200 XX



Buchstellvertreter, Modell STV
als Platzhalter bei Buchentnahme etc. universell einsetzbar für alle Regalsysteme, mit aufgeschweißter Klarsichttasche, Kunststoff weiß, blau, grün oder rot.
B 153 mm, H 74 mm
SchulzBeschriftungsservice auf Anfrage

Bestell-No.

Systemneutral B 8061 000 XX



Beschriftungsträger, Modell BET
universell einsetzbar durch einfaches Auflegen auf den Fachboden, einschl. austauschbarem Beschriftungstreifen weiß, Metall weiß lackiert.
B 150 mm, T 150 mm, H 26 mm
SchulzBeschriftungsservice auf Anfrage

Bestell-No.

Systemneutral B 8019 000 XX

Blanco-Beschriftungstreifen weiß, im Bogen zu 13 Streifen, B 209 mm (kürzere Maße durch Zuschnitt)
Systemneutral B 8041 000 XX

Piktogramme

selbstklebende Motive für Orientierungs- und Leitsysteme,
Standardgröße B 130 mm, H 130 mm.
Weitere Größen auf Anfrage.

Bestell-No.

Systemneutral

B 8554 ... XX

Item no.	B 8554 001 XX	B 8554 002 XX							
Item no.	B 8554 003 XX	B 8554 004 XX	B 8554 041 XX	B 8554 042 XX	B 8554 029 XX	B 8554 030 XX			
Item no.	B 8554 005 XX	B 8554 006 XX	B 8554 017 XX	B 8554 018 XX	B 8554 031 XX	B 8554 032 XX			
Item no.	B 8554 007 XX	B 8554 008 XX	B 8554 019 XX	B 8554 020 XX	B 8554 033 XX	B 8554 044 XX			
Item no.	B 8554 009 XX	B 8554 010 XX	B 8554 021 XX	B 8554 022 XX	B 8554 043 XX	B 8554 034 XX			
Item no.	B 8554 011 XX	B 8554 012 XX	B 8554 023 XX	B 8554 024 XX	B 8554 035 XX	B 8554 036 XX			
Item no.	B 8554 013 XX	B 8554 014 XX	B 8554 025 XX	B 8554 026 XX	B 8554 037 XX	B 8554 038 XX			
Item no.	B 8554 015 XX	B 8554 016 XX	B 8554 027 XX	B 8554 028 XX	B 8554 039 XX	B 8554 040 XX			

Farbkarte

Farben besitzen eine hohe Ausdruckskraft und wirken auf den ersten Blick. Gerade in der Architektur spielt die Farbgebung eine wichtige Rolle. Zur Gestaltung Ihrer Einrichtung bieten wir Ihnen die Möglichkeit der individuellen Kombination verschiedener Oberflächen mit einem umfangreichen Farbprogramm. Darüber hinaus gehen wir selbstverständlich auch hierbei gerne auf Ihre spezifischen Wünsche ein.

Bibliotheksmöbel 2012/14

Systemtheke DIALOG

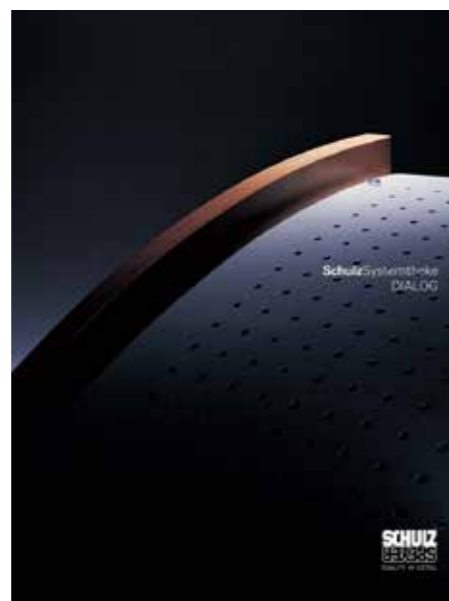

Preisgruppe

A

Preisgruppe

B

Preisgruppe

C

Wir richten Bibliotheken ein!

Im Mittelpunkt unserer Aktivitäten stehen Sie als Kunde. Ihre Zufriedenheit ist unser wichtigstes Anliegen. Um zu Ihrer individuellen Lösung zu finden, unterstützen wir Sie schon in der Planungsphase. Falls Sie kompetente Beratung wünschen, sind wir für Sie da, auch vor Ort. Schildern Sie unseren Fachberatern Ihre Bedürfnisse und nutzen Sie unser Know-how aus vielen tausend realisierten Einrichtungen.



Unser Name steht für innovative Produktentwicklung. Möbel für den Bedarf von heute und morgen. Als Gesamtausstatter bieten wir ein vollständiges Lieferprogramm für alle Arten von Bibliotheken.

Neben den in diesem Katalog zusammengefassten Regalsysteme und Regalzubehör finden Sie weitere Produktgruppen wie Bibliotheksmöbeln, Systemtheke DIALOG, Image Broschüre, usw. in Einzelkatalogen oder unter www.schulzspeyer.de.

Wir freuen uns über Ihre Anfragen.

Foto: M. J. Smets

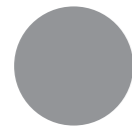

Farben für Metallbeschichtungen

Die Farbgebung der Metallteile erfolgt durch eine besonders abriebfeste und umweltfreundliche Einbrenn-Pulverbeschichtung. Farbabweichungen zum original RAL-Register vorbehalten. Antibakterielle Ausführung von Oberflächen auf Anfrage.

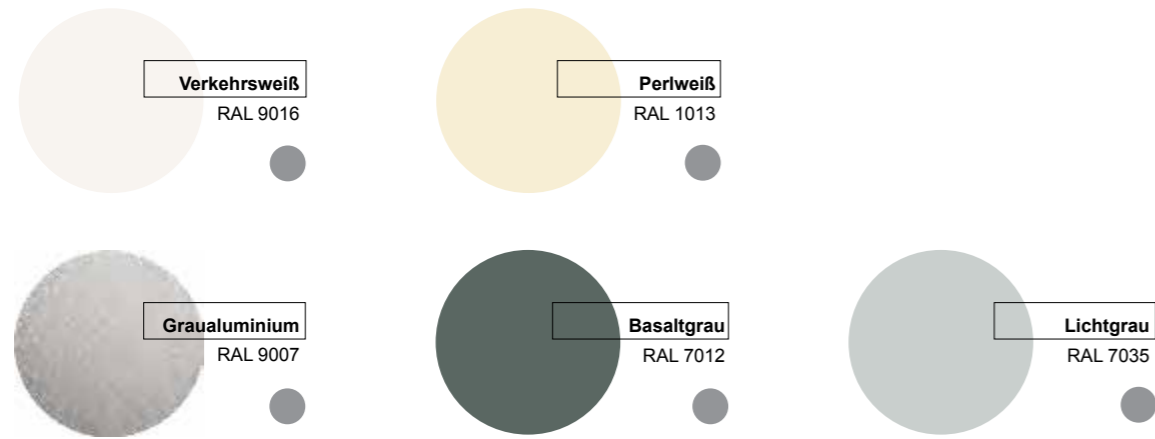

Oberflächen in Echtholz furnier und Kunststoff

Holzoberflächen sind je nach Verwendung im Direktverfahren kunststoffbeschichtet oder mit HPL-Schichtstoff belegt. Farbdifferenzen unterstreichen die Charakteristik von Echtholzflächen und sind nicht vermeidbar. Echtholz verändert unter Lichteinwirkung seine Farbe. Tisch- und Arbeitsplatten in Echtholz furniert sind nur bedingt abriebresistent. Wir empfehlen für diese Flächen unsere hochwiderstandsfähigen Kunststoffdekore. Echtholzoberflächen sind umweltfreundlich lackiert.

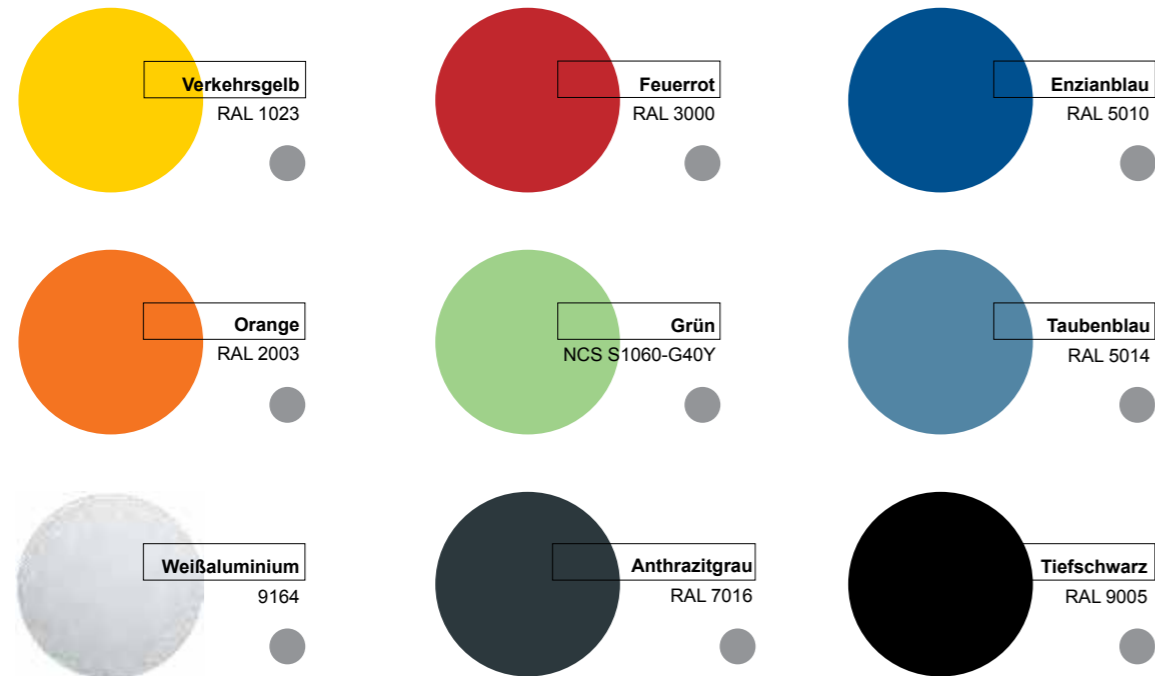
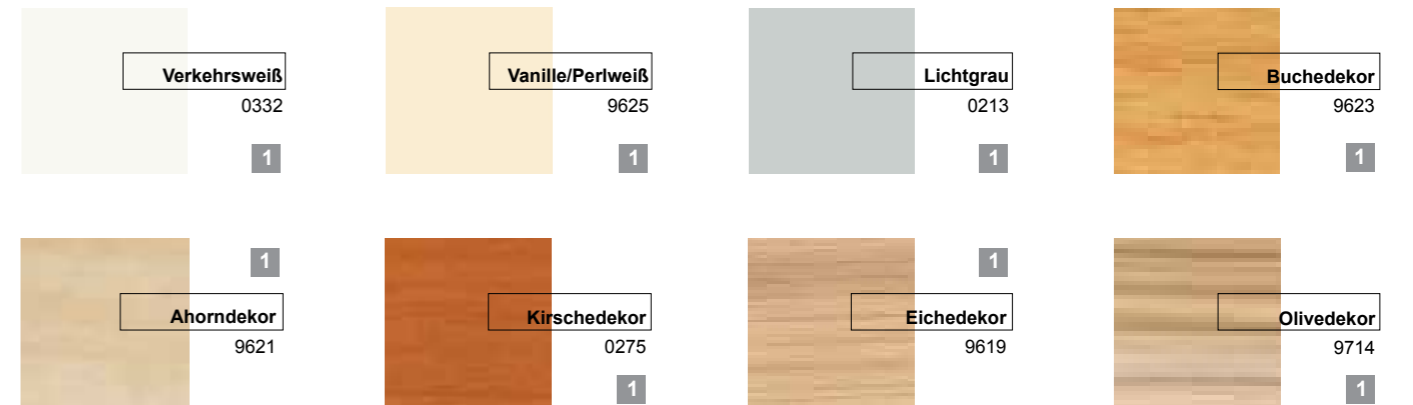

RAL 5003 Saphirblau
Feinstruktur (1)
RAL 9011 Graphitschwarz
Feinstruktur (1)
DB 702 Eisenglimmer hell
Feinstruktur (1)
DB 703 Eisenglimmer dunkel
Feinstruktur (1)
Weitere Farben, Feinstruktur- und Glimmerlacke auf Anfrage

(1) Feinstruktureoberflächen empfehlen wir nicht für Fachböden, die Bücher verrutschen zu leicht!

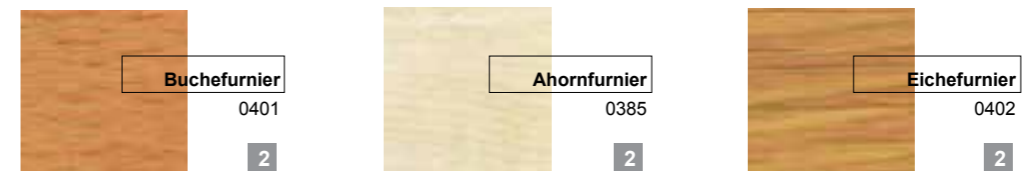

Weitere Oberflächen und Furniere auf Anfrage