



UNIFLEX

01.01.2024



UNIFLEX-REGALSYSTEM

Das Regalsystem Uniflex ist ein flexibles System, das sich leicht montieren lässt, für einen langjährigen Einsatz geeignet ist und die besonderen Anforderungen von Bibliotheken an Funktion und Qualität erfüllt.

Das belastbare Regalsystem eignet sich ideal für den Einsatz in Großbibliotheken sowie öffentlichen und schulischen Bibliotheken. Die Innenseiten der Regalrahmen sind im Raster von 25 mm, 2-reihig gelocht, um Fachböden und Zubehör ohne Spezialwerkzeuge zu montieren oder zu verstellen.

Das Regalsystem Uniflex gibt es in zwei sich optisch und funktional voneinander unterscheidenden Versionen. Uniflex-B vermittelt einen offenen, luftigen Eindruck, da sich die untere Ablagefläche 230 mm über dem Fußboden befindet. Uniflex-S ist als Regalsystem für eine hohe Kapazitätsauslastung vorgesehen, der Sockelfachboden liegt nur 100 mm über dem Fußboden, damit wird die Regalhöhe komplett ausgenutzt. Es eignet sich ideal für großformatige Bände, die im Bestand wissenschaftlicher Bibliotheken häufig vorkommen. Es besteht auch die Möglichkeit, den Sockelfachboden mit einer Sockelblende auszustatten.

Das Regalsystem Uniflex ist in ein- und doppelseitiger Ausführung lieferbar und kann mit Fachböden aus Metall oder Holzwerkstoff, sowie einer großen Auswahl an Zubehörkomponenten, ausgestattet werden. Es besteht die Möglichkeit die Regale in Standardhöhe von 2250 mm bis zu einer Höhe von 3675 mm aufzustocken.



DESIGNAUSWAHL 4

TECHNISCHE DATEN 8

KONFIGURATIONEN

UNIFLEX-S

Einseitig mit Rahmentraverse 16

Doppelseitig mit Rahmentraverse 18

Einseitig mit Rückwand 20

Doppelseitig mit Rückwand 22

Doppelseitig mit Rahmentraverse und Rollen 24

UNIFLEX-B

Einseitig mit Rahmentraverse 26

Doppelseitig mit Rahmentraverse 28

Doppelseitig mit Rahmentraverse und Rollen 30

KOMPONENTEN

TRAGRAHMEN

Uniflex-S 32

Uniflex-B 34

Uniflex Regalaufstockung 35

VERBINDUNGSELEMENT

Rahmentraverse 37

Rückwand 38

FACHBÖDEN AUS METALL

Abdeckfachböden 41

Fachböden 42

Sockelfachböden 44

Schrägfachböden und Ausziehböden 46

FACHBÖDEN AUS HOLZWERKSTOFF

Abdeckfachböden 48

Fachböden 49

Sockelfachböden 50

Eckfachböden 51

Abdeckplatten 53

ZUBEHÖR

ZUBEHÖR FÜR FACHBÖDEN

Zubehör für Fachböden und Regale 55

BUCHSTÜTZEN

Hängebuchstützen 59

Winkelbuchstützen 60

Endbuchstützen 61

PRÄSENTATION UND AUFBEWAHRUNG

Präsentation und Aufbewahrung - für Fachböden 62

Präsentation und Aufbewahrung - für Regalstirnseiten und
Seitenverkleidungen aus Lochblech 66

BESCHILDERUNG

Beschriftungsfahnen zum Einstecken 69

Beschriftungsfahnen für Regalgänge 70

Beschriftungstafeln für Regalstirnseiten 71

Beschriftungsschilder für Fachböden 72

TRÖGE

Tröge 76

TÜREN

Glastüren 82

Holz Türen 82

Holz-Glastüren 82

Mitteltrennwand 83

ZUBEHÖR FÜR REGALAUFSTOCKUNGEN

Leitern 86

Leiterführungen 87

Zubehör für Regalsaufstockungen 87

ROLLEN

Rollensets 89

Rollen 89

SEITENVERKLEIDUNG

SEITENVERKLEIDUNGEN AUS METALL

Seitenverkleidungen aus Lochblech 92

Seitenverkleidungen aus Lochblech mit Microlochung 95

Stirnseitenregal 100

SEITENVERKLEIDUNGEN AUS GLAS

Seitenverkleidungen aus Acrylglas 102

Seitenverkleidungen aus Sicherheitsglas 104

SEITENVERKLEIDUNGEN AUS HOLZWERKSTOFF

Seitenverkleidungen 105

Regaleinhausungen 106

Funktionsseiten 108

DESIGNAUSWAHL

TEILE AUS METALL - LACKIERT

A PREISGRUPPE - BASISPREIS (Metall glatte Oberfläche)



A03 Verkehrsweiß
RAL 9016
Glanz 75-90



A02 Perlweiß
RAL 1013
Glanz 40-50



A22 Moosgrün
RAL 6005
Glanz 71-85

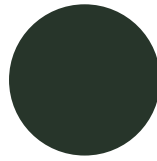

A26 Tannengrün
RAL 6009
Glanz 71-85

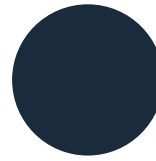

A12 Stahlblau
RAL 5011
Glanz 71-85

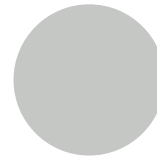

A13 Lichtgrau
RAL 7035
Glanz 71-85

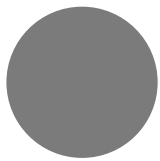

A15 Staubgrau
RAL 7037
Glanz 71-85

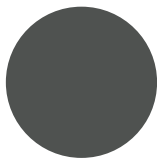

A16 Verkehrsgrau
RAL 7043
Glanz 71-85

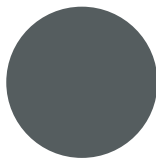

A17 Basaltgrau
RAL 7012
Glanz 71-85

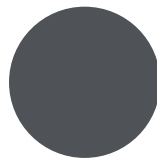

A18 Schiefergrau
RAL 7015
Glanz 71-85

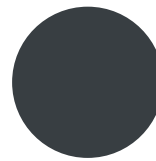

A19 Anthrazitgrau
RAL 7016
Glanz 71-85

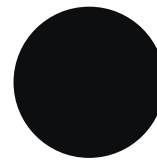

A25 Tiefschwarz
RAL 9005
Glanz 71-85

B PREISGRUPPE - BASISPREIS MIT AUFSCHLAG VON 7% (Metall glatte Oberfläche)



A01 Reinweiß
RAL 9010
Glanz 71-85

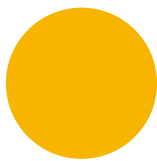

A04 Verkehrsgelb
RAL 1023
Glanz 71-85

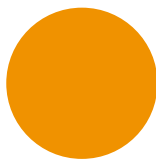

A05 Sonnelgelb
RAL 1037
Glanz 71-85

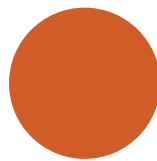

A06 Signalorange
RAL 2010
Glanz 71-85

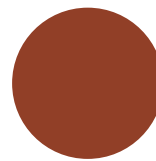

A07 Perlorange
RAL 2013
Glanz 65-85

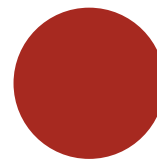

A08 Feuerrot
RAL 3000
Glanz 71-85



A09 Rubinrot
RAL 3003
Glanz 71-85

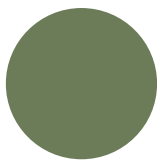

A21 Resedagrün
RAL 6011
Glanz 71-85

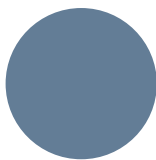

A10 Taubenblau
RAL 5014
Glanz 71-85



A11 Ozeanblau
RAL 5020
Glanz 71-85

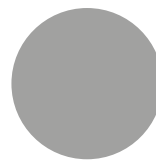

A14 Weißaluminium
RAL 9006
Glanz 50-70

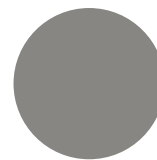

A31 Graualuminium
RAL 9007
Glanz 50-70

B PREISGRUPPE - BASISPREIS MIT AUFSCHLAG VON 7% (Metall Struktur Oberfläche)



A27 Reinweiß
RAL 9010

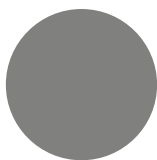

A29 Concertinagrü

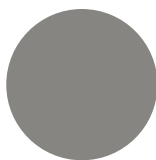

A28 Graualuminium
RAL 9007

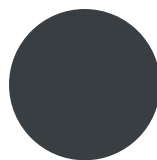

A23 Anthrazitgrü
RAL 7016

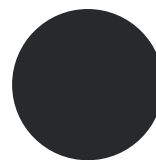

A24 Graphitschwarz
RAL 9011

Beachten:

- Andere RAL oder NCS Farben werden mit einer Gebühr ab EUR 250 netto und einem Preisaufschlag von 15% geliefert. Es ist mit einem Aufschlag für Metallic-Effekte oder verschiedene Oberflächenstrukturen zu rechnen.
- Siehe spezifische Farbe für die Stahlglanzspezifikation. Spezielle Anforderungen außerhalb dieser Skala sind von den oben genannten Aufschlägen nicht gedeckt.
- Verchromte, elektro-galvanisierte und Aluminium-Teile sind nicht in anderen Farben erhältlich.
- Produkte wie z. B. Rollen und Teleskopschienen können nicht in anderen als den in der Preisliste genannten geliefert werden.

DESIGNAUSWAHL

TEILE AUS HOLZ - MELAMIN

A PREISGRUPPE - BASISPREIS

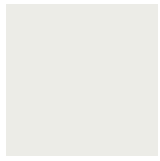

D61
Signalweiß
RAL 9003



D72
Perlweiß
Ähnlich RAL 1013

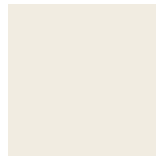

D62
Reinweiß
Ähnlich RAL 9010



D63
Stahlblau
RAL 5011



D71
Staubgrau
Ähnlich RAL 7037



D16
Basaltgrau
Ähnlich RAL 7012



D19
Schiefergrau
Ähnlich RAL 7015 und
RAL 7016



D04
Buche Dekor



D05
Ahorn Dekor



D06
Kirsche Dekor



D07
Eiche Dekor



D08
Olive Dekor



D09
Birke Dekor

C PREISGRUPPE MIT AUFSCHLAG VON 10%



D64
Signalgelb
RAL 1003



D65
Gelborange
RAL 2000



D66
Reinorange
RAL 2004



D67
Verkehrsrot
RAL 3020



E02
Rubinrot
Ähnlich RAL 3003



D13
Limonegrün
Ähnlich NCS S1060-G40Y



D68
Resedagrün
Ähnlich RAL 6011

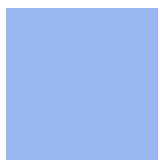

D14
Kristallblau
Ähnlich NCS S1020-R90B



D73
Taubenblau
RAL 5014



D74
Ozeanblau
Ähnlich RAL 5020



D69
Lichtgrau
Ähnlich RAL 7035



D70
Weißaluminium
Ähnlich RAL 9006



D75
Tiefschwarz
Ähnlich RAL 9005

DESIGNAUSWAHL

TEILE AUS HOLZ - FURNIER

A PREISGRUPPE - BASISPREIS



55
Leicht gedämpfte
Buche



66
Eiche



67
Ahorn



68
Eshe



69
Birke

Beachten:

- Die Holzfurniere können auch gefärbt werden mit einem zusätzlichen Aufschlag von 25%, fragen Sie bitte unsere Verkaufsabteilung. Muster werden zur Genehmigung vorgelegt.

DESIGNAUSWAHL

TEILE AUS ACRYL

A PREISGRUPPE - BASISPREIS

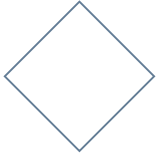

030
Kristallklar



046
Frostweiß



047
Arktikblau



048
Paprikarot



Biberach Schülbibliothek, Deutschland
Regalsystem Uniflex mit Seitenverkleidungen aus Acrylglas

TECHNISCHE SPEZIFIKATIONEN

ALLGEMEINE SPEZIFIKATIONEN

ABMESSUNGEN

Die Maßangaben für jede Komponente finden Sie jeweils unter den einzelnen Produkten.

BELASTUNG

Die Belastung der Fachböden aus Metall und Holzwerkstoff beträgt maximal 80 kg.

REGALE MIT ROLLEN

Die Lenkrollen werden unter den vertikalen Regalrahmen und an maximal 3 zusammenhängenden doppelseitigen Regalsektionen, Regalhöhe 1500 mm montiert, wobei die Rahmentraverse als Verbindungselement dient. Rollen sind in den Versionen weich/hart und mit/ohne Feststeller erhältlich. Die Belastung beträgt maximal 90 kg pro Rolle.

Hinweis zur Regalhöhe: Die oberste Ablage darf das 5-fache des ungünstigsten Radachsenabstandes nicht überschreiten!

FACHBÖDEN

Die Abdeck- und Sockelfachböden werden direkt in die Tiefenverbindung der Regalrahmen eingehängt. Für die anderen Fachböden werden Auflagestäbe benötigt, die in die Lochreihen der Regalrahmen eingelegt werden.

VERBINDUNGSELEMENTE

Das Verbindungselement besteht aus einer Rahmentraverse, aus Stahlrohr 30 x 15 mm, die zwischen den vertikalen Regalrahmen mit Schrauben befestigt wird. Optional steht eine Rückwand aus Holzwerkstoff als Verbindungselement zur Verfügung.

MONTAGE

Es werden keine speziellen Montagefertigkeiten oder Werkzeuge benötigt.

TECHNISCHE SPEZIFIKATIONEN

TEILE AUS METALL

TEILE AUS METALL

sind pulverbeschichtet mit standard polyesterbasiertem Pulver für hohe UV-Beständigkeit. Das Pulver entspricht EN 45545 (Brandschutz vergleichbar DIN 4201). Die Stärke der Beschichtung beträgt 60 – 80 μm .

Der Pulverlack enthält:

- Keine schwermetallhaltigen Pigmente wie Blei und Cadmium
- Kein Triglycidylisocyanurat (TGIC)
- Keine flüchtigen Anteile

Eine antibakterielle Ausführung der Oberflächen ist auf Anfrage möglich.

METALLREGALRAHMEN

bestehen aus Stahlrohr, 30 x 30 mm.

METALLRAHMENRAVERSE

bestehen aus Stahlrohr, 30 x 15 x 2 mm.

METALLFACHBÖDEN

bestehen aus 1 mm Stahlblech.

METALLLASTENVERTEILER

bestehen aus Stahlrohr, 50 x 30 x 3 mm.

LEITERFÜHRUNGEN

bestehen aus Rundrohr $\varnothing 28$ mm.

SEITENVERKLEIDUNGEN AUS LOCHBLECH

bestehen aus 1 mm Stahlblech, mit Quadrat-, Rund- oder Schlitzlochung. Die Lochgrößen sind der nachstehenden Beschreibung zu entnehmen:

- RG 5/25 = Das runde Loch hat einen Durchmesser von 5 mm und der Mittenabstand zwischen den Löchern beträgt 25 mm.
- RG 10/62.5 = Das quadratische Loch hat eine Größe von 10 x 10 mm und der Mittenabstand zwischen den Löchern beträgt 62,5 mm.
- 4/40 = Der Schlitz hat eine Größe von 4 x 40 mm und der Mittenabstand zwischen den Schlitzern beträgt 110/200 mm.

TECHNISCHE SPEZIFIKATIONEN

TEILE AUS HOLZ, GLAS UND ACRYL

TEILE AUS HOLZWERKSTOFF

sind melaminbeschichtet oder furniert und umweltfreundlich lackiert. Farbunterschiede bei Furnieren betonen die Charakteristik der Holzoberflächen und sind nicht vermeidbar.

SEITENVERKLEIDUNGEN MELAMINBESCHICHTET ODER FURNIERT

bestehen aus 19 mm Spanplatte der Güteklasse E1.

FUNKTIONSSEITEN MELAMINBESCHICHTET ODER FURNIERT

bestehen aus 25 mm Spanplatte der Güteklasse E1.

RÜCKWÄNDE MELAMINBESCHICHTET ODER FURNIERT

bestehen aus 16 mm Spanplatte der Güteklasse E1.

FACHBÖDEN MELAMINBESCHICHTET ODER FURNIERT

Fachböden 500, 750 und 900 mm bestehen aus 25 mm Spanplatte der Güteklasse E1.

Fachböden 1000 mm bestehen aus 25 mm Tischlerplatte (zur Vermeidung von Durchbiegungen).

ABDECKPLATTE MELAMINBESCHICHTET ODER FURNIERT

bestehen aus 25 mm Spanplatte der Güteklasse E1.

HOLZTÜREN MELAMINBESCHICHTET ODER FURNIERT

bestehen aus 19 mm Spanplatte der Güteklasse E1.

TEILE AUS GLAS

GLASTÜREN

bestehen aus 6 mm Einscheiben-Sicherheitsglas (ESG).

HOLZ-GLASTÜREN

bestehen aus 19 mm Spanplatte der Güteklasse E1 und 4 mm Floatglas.

SEITENVERKLEIDUNGEN AUS SICHERHEITSGLAS

bestehen aus 6 mm Verbund-Sicherheitsglas (VSG) mit Mattfolie.

TEILE AUS ACRYL

SEITENVERKLEIDUNGEN AUS ACRYLGLAS

bestehen aus 5 mm Acrylglas.

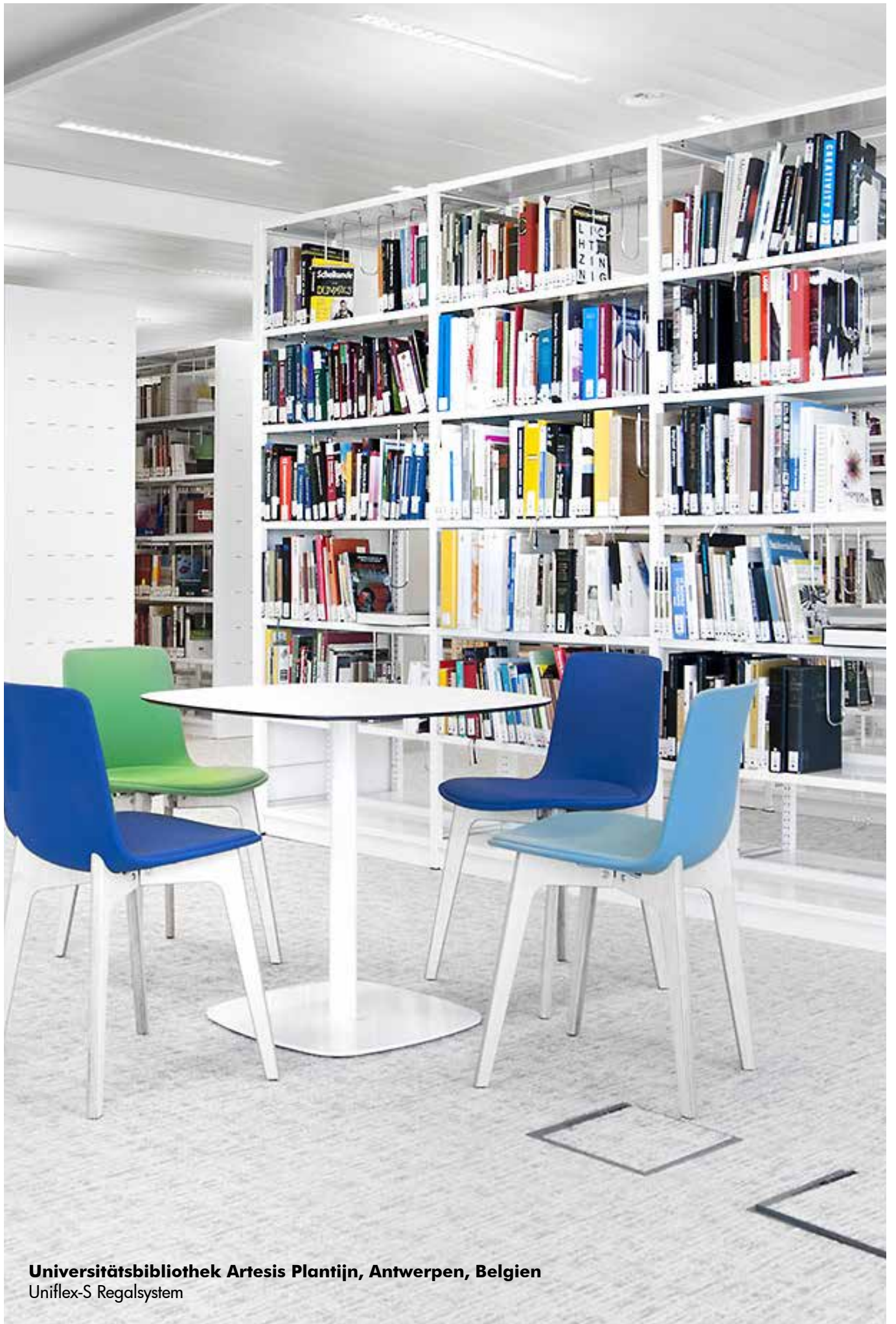

Universitätsbibliothek Artesis Plantijn, Antwerpen, Belgien
Uniflex-S Regalsystem

TECHNISCHE SPEZIFIKATIONEN

UNIFLEX-S

Dieses System bietet die Möglichkeit sowohl Abdeck- als auch Sockelfachboden und Sockelblende einzusetzen, und damit ein vollkommen geschlossenes Regalsystem zu haben. Der Sockelfachboden hat einen Abstand von 100 mm zum Fußboden.

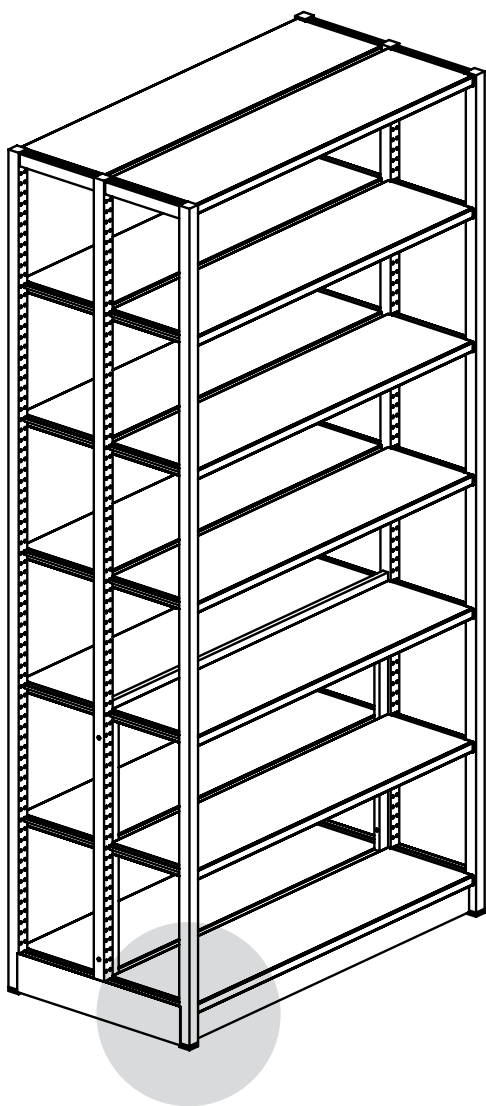

UNIFLEX-B

Dieses System bietet Bodenfreiheit oft für Freihandbibliotheken gefordert, da der Sockelfachboden 230 mm Abstand zum Fußboden und keine Sockelblende hat.

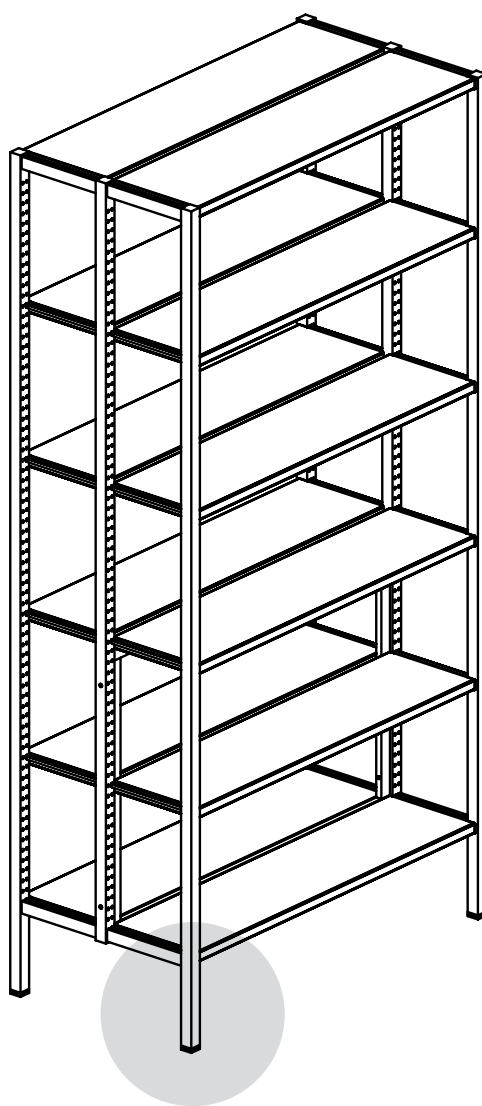

TECHNISCHE SPEZIFIKATIONEN

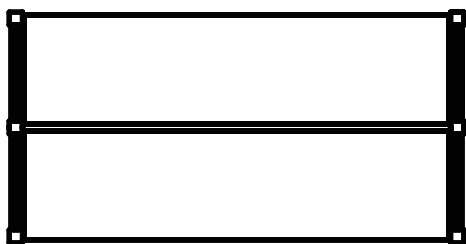

Das Regalsystem basiert auf einer Rahmenbauweise als Grund- und Anbaueinheit sowie als Ein- und Doppelseitig Regal. Die Regalrahmen bestehen aus Quadratrohr 30 x 30 mm mit Lochreihen, 2-reihig, im Raster von 25 mm. Die Tiefenverbindung besteht aus einem multifunktionalem U-Profil. Die Fachböden stoßen seitlich nahezu bündig an die Regalrahmen. Der Abstand zwischen der Vorderkante der Regalrahmen und der Vorderkante des Fachbodens beträgt 5 mm. Die Oberflächen sind der Übersicht auf der Seite 4 zu entnehmen.

HÖHEN

Das Regalsystem Uniflex ist in 7 Höhen lieferbar: 1100, 1500, 1750, 1860, 2050, 2250 und 2575 mm. Die Regalhöhe kann bei Uniflex-S durch eine Regalaufstockung weiter erhöht werden. Für die Regalaufstockung auf die Standardhöhe von 2250 mm stehen 4 Höhen zur Verfügung, somit ergeben sich folgende Regalhöhen: 2575, 2975, 3325, 3675 mm (siehe Seite 26-27). Die Höhenangaben verstehen sich inklusive Bodenausgleichsschrauben. Die Fachböden sind im Raster von 25 mm verstellbar.

UNIFLEX-S

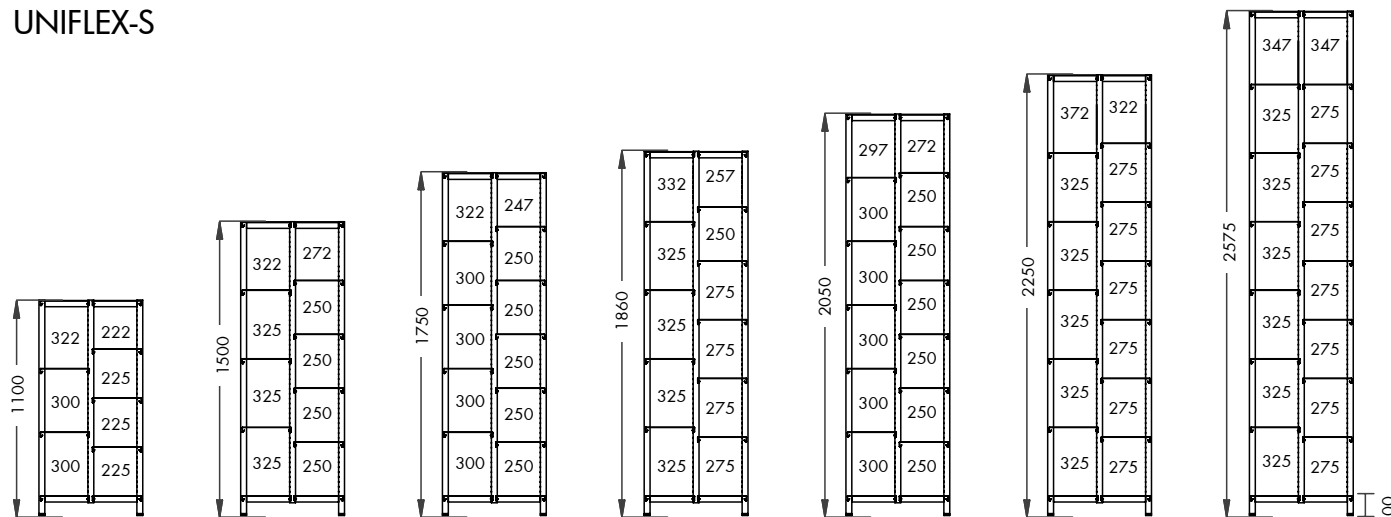

UNIFLEX-B

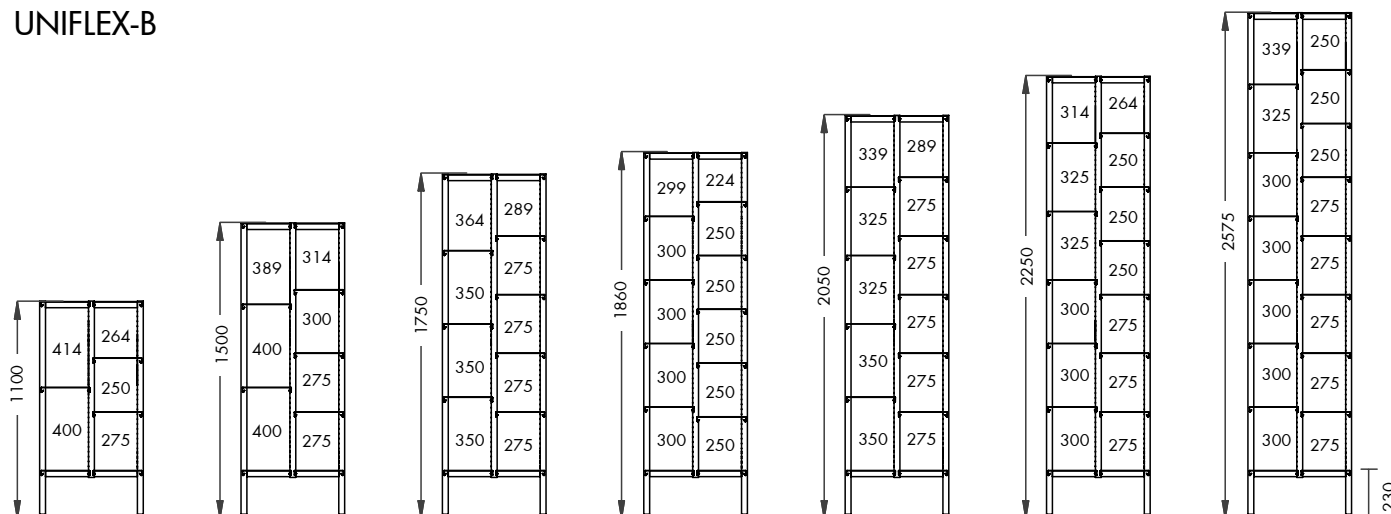

TECHNISCHE SPEZIFIKATIONEN

TIEFEN

Die Regale sind in 6 Tiefen lieferbar:

280 mm (Fachbodentiefe 250 mm)

330 mm (Fachbodentiefe 300 mm)

380 mm (Fachbodentiefe 350 mm)

530 mm (Fachbodentiefe 2 x 250 mm)

630 mm (Fachbodentiefe 2 x 300 mm)

730 mm (Fachbodentiefe 2 x 350 mm)

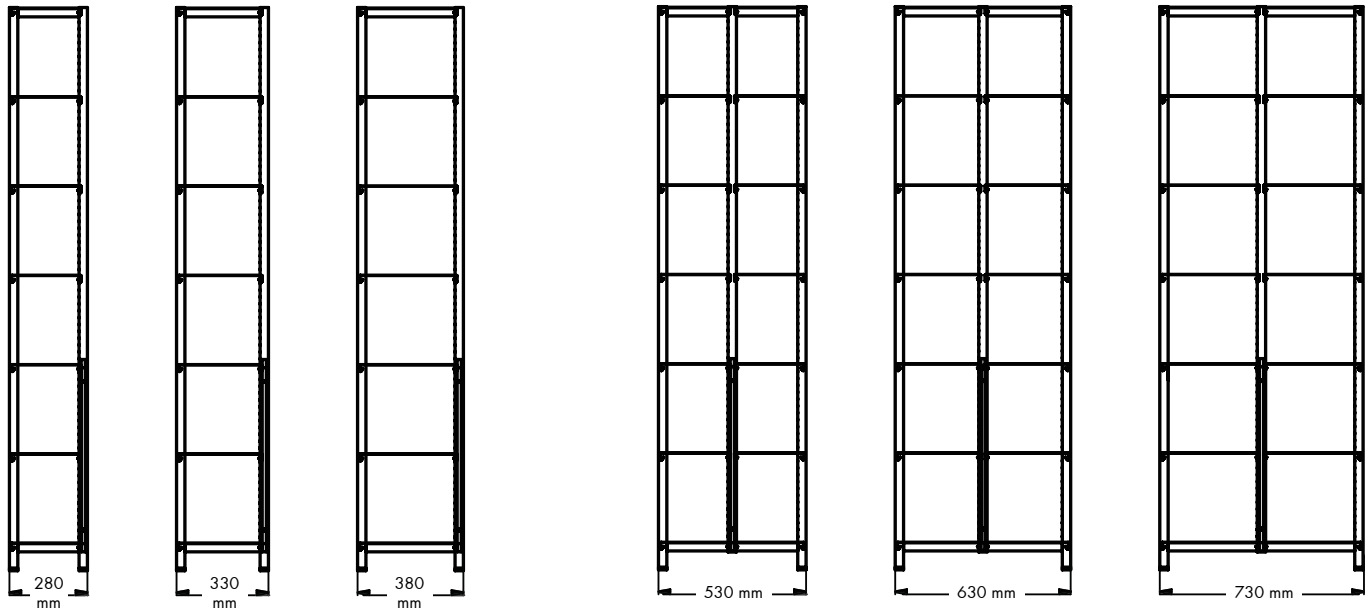

BREITEN

Die Regale sind in 4 Breiten und als Grund- und Anbaueinheiten lieferbar. Eine Grundeinheit hat zwei Regalrahmen und eine Anbaueinheit hat einen Regalrahmen.

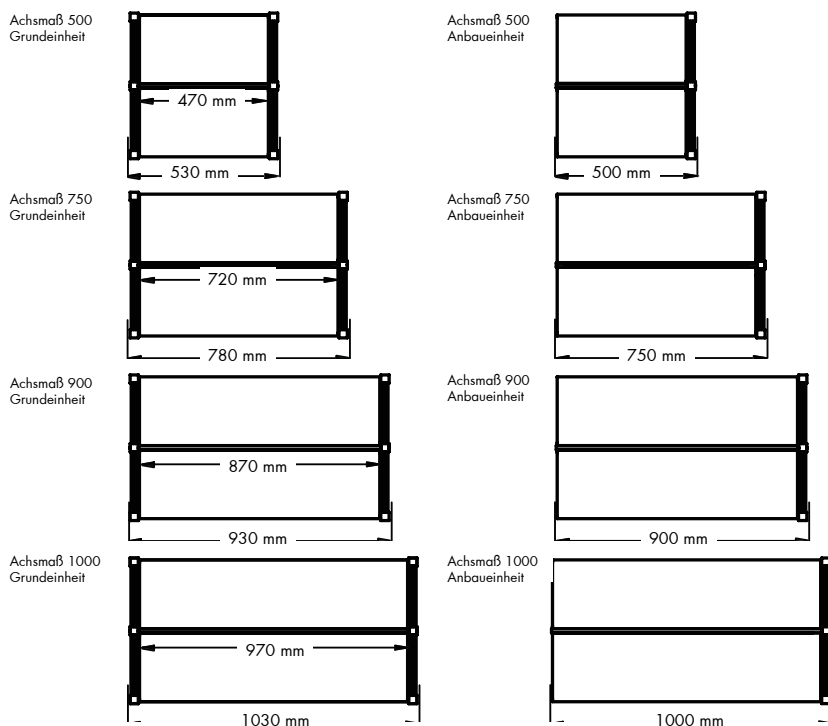

UNIFLEX-REGALSYSTEM

UNIFLEX-S - EINSEITIG - RAHMEN-TRAVERSE

Die Grundeinheit beinhaltet zwei einseitige Regalrahmen, eine Rahmentraverse und Befestigungsmaterial.
Die Anbaueinheit beinhaltet einen einseitigen Regalrahmen, eine Rahmentraverse und Befestigungsmaterial.
Fachböden und Zubehör siehe Seite 38 ff.

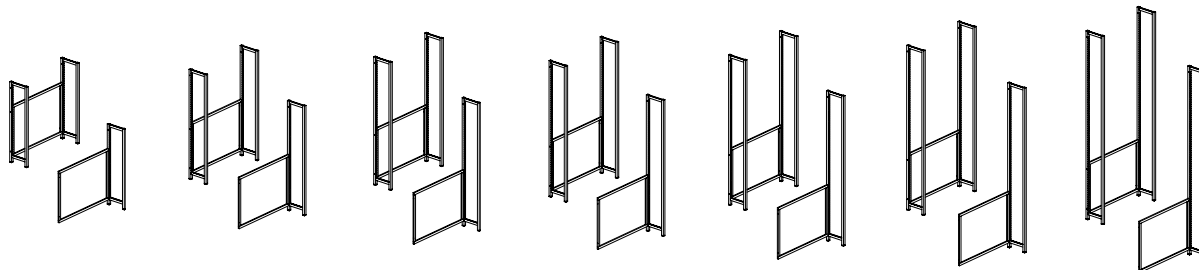

Achismaß mm	Fachboden- tiefe mm	Bes Grü	Preis EUR	Bestell-Nr. Anbaueinheit
Höhe 1100 mm				
500	250	BB430001251015001		BB430001251013001
500	300	BB430001351015001		BB430001351013001
500	350	BB430001551015001		BB430001551013001
750	250	BB430001271015001		BB430001271013001
750	300	BB430001371015001		BB430001371013001
750	350	BB430001571015001		BB430001571013001
900	250	BB430001291015001		BB430001291013001
900	300	BB430001391015001		BB430001391013001
900	350	BB430001591015001		BB430001591013001
1000	250	BB430001211015001		BB430001211013001
1000	300	BB430001311015001		BB430001311013001
1000	350	BB430001511015001		BB430001511013001
Höhe 1500 mm				
500	250	BB430002251015001		BB430002251013001
500	300	BB430002351015001		BB430002351013001
500	350	BB430002551015001		BB430002551013001
750	250	BB430002271015001		BB430002271013001
750	300	BB430002371015001		BB430002371013001
750	350	BB430002571015001		BB430002571013001
900	250	BB430002291015001		BB430002291013001
900	300	BB430002391015001		BB430002391013001
900	350	BB430002591015001		BB430002591013001
1000	250	BB430002211015001		BB430002211013001
1000	300	BB430002311015001		BB430002311013001
1000	350	BB430002511015001		BB430002511013001
Höhe 1750 mm				
500	250	BB430003251015001		BB430003251013001
500	300	BB430003351015001		BB430003351013001
500	350	BB430003551015001		BB430003551013001
750	250	BB430003271015001		BB430003271013001
750	300	BB430003371015001		BB430003371013001
750	350	BB430003571015001		BB430003571013001
900	250	BB430003291015001		BB430003291013001
900	300	BB430003391015001		BB430003391013001
900	350	BB430003591015001		BB430003591013001
1000	250	BB430003211015001		BB430003211013001
1000	300	BB430003311015001		BB430003311013001
1000	350	BB430003511015001		BB430003511013001

UNIFLEX-REGALSYSTEM

UNIFLEX-S - EINSEITIG - RAHMENRAVERSE

Achismaß mm	Fachboden- tiefe mm	Bestell-Nr. Grundeinheit	Preis EUR	Bestell-Nr. Anbaueinheit
Höhe 1860 mm				
500	250	BB430004251015001		BB430004251013001
500	300	BB430004351015001		BB430004351013001
500	350	BB430004551015001		BB430004551013001
750	250	BB430004271015001		BB430004271013001
750	300	BB430004371015001		BB430004371013001
750	350	BB430004571015001		BB430004571013001
900	250	BB430004291015001		BB430004291013001
900	300	BB430004391015001		BB430004391013001
900	350	BB430004591015001		BB430004591013001
1000	250	BB430004211015001		BB430004211013001
1000	300	BB430004311015001		BB430004311013001
1000	350	BB430004511015001		BB430004511013001
Höhe 2050 mm				
500	250	BB430005251015001		BB430005251013001
500	300	BB430005351015001		BB430005351013001
500	350	BB430005551015001		BB430005551013001
750	250	BB430005271015001		BB430005271013001
750	300	BB430005371015001		BB430005371013001
750	350	BB430005571015001		BB430005571013001
900	250	BB430005291015001		BB430005291013001
900	300	BB430005391015001		BB430005391013001
900	350	BB430005591015001		BB430005591013001
1000	250	BB430005211015001		BB430005211013001
1000	300	BB430005311015001		BB430005311013001
1000	350	BB430005511015001		BB430005511013001
Höhe 2250 mm				
500	250	BB430006251015001		BB430006251013001
500	300	BB430006351015001		BB430006351013001
500	350	BB430006551015001		BB430006551013001
750	250	BB430006271015001		BB430006271013001
750	300	BB430006371015001		BB430006371013001
750	350	BB430006571015001		BB430006571013001
900	250	BB430006291015001		BB430006291013001
900	300	BB430006391015001		BB430006391013001
900	350	BB430006591015001		BB430006591013001
1000	250	BB430006211015001		BB430006211013001
1000	300	BB430006311015001		BB430006311013001
1000	350	BB430006511015001		BB430006511013001
Höhe 2575 mm				
500	250	BB430007251015001		BB430007251013001
500	300	BB430007351015001		BB430007351013001
500	350	BB430007551015001		BB430007551013001
750	250	BB430007271015001		BB430007271013001
750	300	BB430007371015001		BB430007371013001
750	350	BB430007571015001		BB430007571013001
900	250	BB430007291015001		BB430007291013001
900	300	BB430007391015001		BB430007391013001
900	350	BB430007591015001		BB430007591013001
1000	250	BB430007211015001		BB430007211013001
1000	300	BB430007311015001		BB430007311013001
1000	350	BB430007511015001		BB430007511013001

UNIFLEX-REGALSYSTEM

UNIFLEX-S - DOPPELSEITIG - RAHMENRAVERSE

Die Grundeinheit umfasst zwei doppelseitige Rahmen, eine Rahmentraverse und Befestigungsmaterial.

Die Anbaueinheit umfasst einen doppelseitigen Rahmen, eine Rahmentraverse und Befestigungsmaterial.

Lenkrollen können auf zwei Arten angebracht werden: direkt unterhalb des Rahmens, siehe Konfigurationen auf Seite 24, oder durch Einbau eines Rollensets unter der Rahmentraverse, siehe Seite 89.

Fachböden und Funktionen siehe Seite 38 ff.

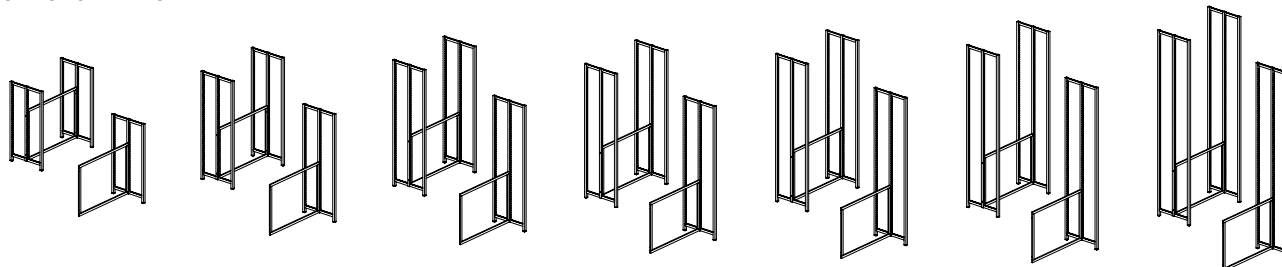

Achismaß mm	Fachboden- tiefe mm	Bestell-Nr. Grundeinheit	Preis EUR	Bestell-Nr. Anbaueinheit
Höhe 1100 mm				
500	250	BB430001252015001		BB430001252013001
500	300	BB430001352015001		BB430001352013001
500	350	BB430001552015001		BB430001552013001
750	250	BB430001272015001		BB430001272013001
750	300	BB430001372015001		BB430001372013001
750	350	BB430001572015001		BB430001572013001
900	250	BB430001292015001		BB430001292013001
900	300	BB430001392015001		BB430001392013001
900	350	BB430001592015001		BB430001592013001
1000	250	BB430001212015001		BB430001212013001
1000	300	BB430001312015001		BB430001312013001
1000	350	BB430001512015001		BB430001512013001
Höhe 1500 mm				
500	250	BB430002252015001		BB430002252013001
500	300	BB430002352015001		BB430002352013001
500	350	BB430002552015001		BB430002552013001
750	250	BB430002272015001		BB430002272013001
750	300	BB430002372015001		BB430002372013001
750	350	BB430002572015001		BB430002572013001
900	250	BB430002292015001		BB430002292013001
900	300	BB430002392015001		BB430002392013001
900	350	BB430002592015001		BB430002592013001
1000	250	BB430002212015001		BB430002212013001
1000	300	BB430002312015001		BB430002312013001
1000	350	BB430002512015001		BB430002512013001
Höhe 1750 mm				
500	250	BB430003252015001		BB430003252013001
500	300	BB430003352015001		BB430003352013001
500	350	BB430003552015001		BB430003552013001
750	250	BB430003272015001		BB430003272013001
750	300	BB430003372015001		BB430003372013001
750	350	BB430003572015001		BB430003572013001
900	250	BB430003292015001		BB430003292013001
900	300	BB430003392015001		BB430003392013001
900	350	BB430003592015001		BB430003592013001
1000	250	BB430003212015001		BB430003212013001
1000	300	BB430003312015001		BB430003312013001
1000	350	BB430003512015001		BB430003512013001

UNIFLEX-REGALSYSTEM

UNIFLEX-S - DOPPELSEITIG - RAHMEN-TRAVERSE

Achismaß mm	Fachboden- tiefe mm	Bestell-Nr. Grundeinheit	Preis EUR	Bestell-Nr. Anbaueinheit
Höhe 1860 mm				
500	250	BB430004252015001		BB430004252013001
500	300	BB430004352015001		BB430004352013001
500	350	BB430004552015001		BB430004552013001
750	250	BB430004272015001		BB430004272013001
750	300	BB430004372015001		BB430004372013001
750	350	BB430004572015001		BB430004572013001
900	250	BB430004292015001		BB430004292013001
900	300	BB430004392015001		BB430004392013001
900	350	BB430004592015001		BB430004592013001
1000	250	BB430004212015001		BB430004212013001
1000	300	BB430004312015001		BB430004312013001
1000	350	BB430004512015001		BB430004512013001
Höhe 2050 mm				
500	250	BB430005252015001		BB430005252013001
500	300	BB430005352015001		BB430005352013001
500	350	BB430005552015001		BB430005552013001
750	250	BB430005272015001		BB430005272013001
750	300	BB430005372015001		BB430005372013001
750	350	BB430005572015001		BB430005572013001
900	250	BB430005292015001		BB430005292013001
900	300	BB430005392015001		BB430005392013001
900	350	BB430005592015001		BB430005592013001
1000	250	BB430005212015001		BB430005212013001
1000	300	BB430005312015001		BB430005312013001
1000	350	BB430005512015001		BB430005512013001
Höhe 2250 mm				
500	250	BB430006252015001		BB430006252013001
500	300	BB430006352015001		BB430006352013001
500	350	BB430006552015001		BB430006552013001
750	250	BB430006272015001		BB430006272013001
750	300	BB430006372015001		BB430006372013001
750	350	BB430006572015001		BB430006572013001
900	250	BB430006292015001		BB430006292013001
900	300	BB430006392015001		BB430006392013001
900	350	BB430006592015001		BB430006592013001
1000	250	BB430006212015001		BB430006212013001
1000	300	BB430006312015001		BB430006312013001
1000	350	BB430006512015001		BB430006512013001
Höhe 2575 mm				
500	250	BB430007252015001		BB430007252013001
500	300	BB430007352015001		BB430007352013001
500	350	BB430007552015001		BB430007552013001
750	250	BB430007272015001		BB430007272013001
750	300	BB430007372015001		BB430007372013001
750	350	BB430007572015001		BB430007572013001
900	250	BB430007292015001		BB430007292013001
900	300	BB430007392015001		BB430007392013001
900	350	BB430007592015001		BB430007592013001
1000	250	BB430007212015001		BB430007212013001
1000	300	BB430007312015001		BB430007312013001
1000	350	BB430007512015001		BB430007512013001

UNIFLEX-REGALSYSTEM

UNIFLEX-S - EINSEITIG - RÜCKWAND AUS HOLZ

Die Grundeinheit beinhaltet zwei einseitige Regalrahmen, eine Rückwand (Bodentief) und Befestigungsmaterial.
Die Anbaueinheit beinhaltet einen einseitigen Regalrahmen, eine Rückwand und Befestigungsmaterial.
Fachböden und Zubehör siehe Seite 38 ff.

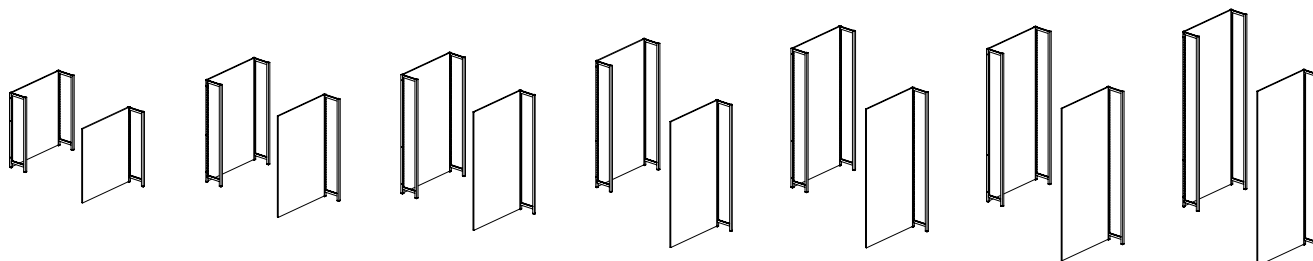

Achismaß mm	Fachboden- tiefe mm	Bestell-Nr. Grundeinheit	Preis EUR	Bestell-Nr. Anbaueinheit
Höhe 1100 mm				
500	250	BB430001251015002		BB430001251013002
500	300	BB430001351015002		BB430001351013002
500	350	BB430001551015002		BB430001551013002
750	250	BB430001271015002		BB430001271013002
750	300	BB430001371015002		BB430001371013002
750	350	BB430001571015002		BB430001571013002
900	250	BB430001291015002		BB430001291013002
900	300	BB430001391015002		BB430001391013002
900	350	BB430001591015002		BB430001591013002
1000	250	BB430001211015002		BB430001211013002
1000	300	BB430001311015002		BB430001311013002
1000	350	BB430001511015002		BB430001511013002
Höhe 1500 mm				
500	250	BB430002251015002		BB430002251013002
500	300	BB430002351015002		BB430002351013002
500	350	BB430002551015002		BB430002551013002
750	250	BB430002271015002		BB430002271013002
750	300	BB430002371015002		BB430002371013002
750	350	BB430002571015002		BB430002571013002
900	250	BB430002291015002		BB430002291013002
900	300	BB430002391015002		BB430002391013002
900	350	BB430002591015002		BB430002591013002
1000	250	BB430002211015002		BB430002211013002
1000	300	BB430002311015002		BB430002311013002
1000	350	BB430002511015002		BB430002511013002
Höhe 1750 mm				
500	250	BB430003251015002		BB430003251013002
500	300	BB430003351015002		BB430003351013002
500	350	BB430003551015002		BB430003551013002
750	250	BB430003271015002		BB430003271013002
750	300	BB430003371015002		BB430003371013002
750	350	BB430003571015002		BB430003571013002
900	250	BB430003291015002		BB430003291013002
900	300	BB430003391015002		BB430003391013002
900	350	BB430003591015002		BB430003591013002
1000	250	BB430003211015002		BB430003211013002
1000	300	BB430003311015002		BB430003311013002
1000	350	BB430003511015002		BB430003511013002

UNIFLEX-REGALSYSTEM

UNIFLEX-S - EINSEITIG - RÜCKWAND AUS HOLZ

Achismaß mm	Fachboden- tiefe mm	Bestell-Nr. Grundeinheit	Preis EUR	Bestell-Nr. Anbaueinheit
Höhe 1860 mm				
500	250	BB430004251015002		BB430004251013002
500	300	BB430004351015002		BB430004351013002
500	350	BB430004551015002		BB430004551013002
750	250	BB430004271015002		BB430004271013002
750	300	BB430004371015002		BB430004371013002
750	350	BB430004571015002		BB430004571013002
900	250	BB430004291015002		BB430004291013002
900	300	BB430004391015002		BB430004391013002
900	350	BB430004591015002		BB430004591013002
1000	250	BB430004211015002		BB430004211013002
1000	300	BB430004311015002		BB430004311013002
1000	350	BB430004511015002		BB430004511013002
Höhe 2050 mm				
500	250	BB430005251015002		BB430005251013002
500	300	BB430005351015002		BB430005351013002
500	350	BB430005551015002		BB430005551013002
750	250	BB430005271015002		BB430005271013002
750	300	BB430005371015002		BB430005371013002
750	350	BB430005571015002		BB430005571013002
900	250	BB430005291015002		BB430005291013002
900	300	BB430005391015002		BB430005391013002
900	350	BB430005591015002		BB430005591013002
1000	250	BB430005211015002		BB430005211013002
1000	300	BB430005311015002		BB430005311013002
1000	350	BB430005511015002		BB430005511013002
Höhe 2250 mm				
500	250	BB430006251015002		BB430006251013002
500	300	BB430006351015002		BB430006351013002
500	350	BB430006551015002		BB430006551013002
750	250	BB430006271015002		BB430006271013002
750	300	BB430006371015002		BB430006371013002
750	350	BB430006571015002		BB430006571013002
900	250	BB430006291015002		BB430006291013002
900	300	BB430006391015002		BB430006391013002
900	350	BB430006591015002		BB430006591013002
1000	250	BB430006211015002		BB430006211013002
1000	300	BB430006311015002		BB430006311013002
1000	350	BB430006511015002		BB430006511013002
Höhe 2575 mm				
500	250	BB430007251015002		BB430007251013002
500	300	BB430007351015002		BB430007351013002
500	350	BB430007551015002		BB430007551013002
750	250	BB430007271015002		BB430007271013002
750	300	BB430007371015002		BB430007371013002
750	350	BB430007571015002		BB430007571013002
900	250	BB430007291015002		BB430007291013002
900	300	BB430007391015002		BB430007391013002
900	350	BB430007591015002		BB430007591013002
1000	250	BB430007211015002		BB430007211013002
1000	300	BB430007311015002		BB430007311013002
1000	350	BB430007511015002		BB430007511013002

UNIFLEX-REGALSYSTEM

UNIFLEX-S - DOPPELSEITIG - RÜCKWAND AUS HOLZ

Die Grundeinheit beinhaltet zwei doppelseitige Regalrahmen, eine Rückwand (Sockelfrei) und Befestigungsmaterial.
Die Anbaueinheit beinhaltet einen doppelseitigen Regalrahmen, eine Rückwand und Befestigungsmaterial.
Fachböden und Zubehör siehe Seite 38 ff.

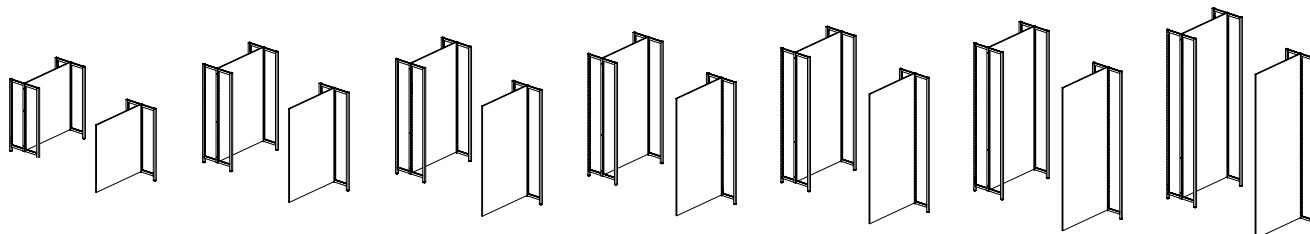

Achismaß mm	Fachboden- tiefe mm	Bestell-Nr. Grundeinheit	Preis EUR	Bestell-Nr. Anbaueinheit
Höhe 1100 mm				
500	250	BB430001252015002		BB430001252013002
500	300	BB430001352015002		BB430001352013002
500	350	BB430001552015002		BB430001552013002
750	250	BB430001272015002		BB430001272013002
750	300	BB430001372015002		BB430001372013002
750	350	BB430001572015002		BB430001572013002
900	250	BB430001292015002		BB430001292013002
900	300	BB430001392015002		BB430001392013002
900	350	BB430001592015002		BB430001592013002
1000	250	BB430001212015002		BB430001212013002
1000	300	BB430001312015002		BB430001312013002
1000	350	BB430001512015002		BB430001512013002
Höhe 1500 mm				
500	250	BB430002252015002		BB430002252013002
500	300	BB430002352015002		BB430002352013002
500	350	BB430002552015002		BB430002552013002
750	250	BB430002272015002		BB430002272013002
750	300	BB430002372015002		BB430002372013002
750	350	BB430002572015002		BB430002572013002
900	250	BB430002292015002		BB430002292013002
900	300	BB430002392015002		BB430002392013002
900	350	BB430002592015002		BB430002592013002
1000	250	BB430002212015002		BB430002212013002
1000	300	BB430002312015002		BB430002312013002
1000	350	BB430002512015002		BB430002512013002
Höhe 1750 mm				
500	250	BB430003252015002		BB430003252013002
500	300	BB430003352015002		BB430003352013002
500	350	BB430003552015002		BB430003552013002
750	250	BB430003272015002		BB430003272013002
750	300	BB430003372015002		BB430003372013002
750	350	BB430003572015002		BB430003572013002
900	250	BB430003292015002		BB430003292013002
900	300	BB430003392015002		BB430003392013002
900	350	BB430003592015002		BB430003592013002
1000	250	BB430003212015002		BB430003212013002
1000	300	BB430003312015002		BB430003312013002
1000	350	BB430003512015002		BB430003512013002

UNIFLEX-REGALSYSTEM

UNIFLEX-S - DOPPELSEITIG - RÜCKWAND AUS HOLZWERKSTOFF

Achismaß mm	Fachboden- tiefe mm	Bestell-Nr. Grundeinheit	Preis EUR	Bestell-Nr. Anbaueinheit
Höhe 1860 mm				
500	250	BB430004252015002		BB430004252013002
500	300	BB430004352015002		BB430004352013002
500	350	BB430004552015002		BB430004552013002
750	250	BB430004272015002		BB430004272013002
750	300	BB430004372015002		BB430004372013002
750	350	BB430004572015002		BB430004572013002
900	250	BB430004292015002		BB430004292013002
900	300	BB430004392015002		BB430004392013002
900	350	BB430004592015002		BB430004592013002
1000	250	BB430004212015002		BB430004212013002
1000	300	BB430004312015002		BB430004312013002
1000	350	BB430004512015002		BB430004512013002
Höhe 2050 mm				
500	250	BB430005252015002		BB430005252013002
500	300	BB430005352015002		BB430005352013002
500	350	BB430005552015002		BB430005552013002
750	250	BB430005272015002		BB430005272013002
750	300	BB430005372015002		BB430005372013002
750	350	BB430005572015002		BB430005572013002
900	250	BB430005292015002		BB430005292013002
900	300	BB430005392015002		BB430005392013002
900	350	BB430005592015002		BB430005592013002
1000	250	BB430005212015002		BB430005212013002
1000	300	BB430005312015002		BB430005312013002
1000	350	BB430005512015002		BB430005512013002
Höhe 2250 mm				
500	250	BB430006252015002		BB430006252013002
500	300	BB430006352015002		BB430006352013002
500	350	BB430006552015002		BB430006552013002
750	250	BB430006272015002		BB430006272013002
750	300	BB430006372015002		BB430006372013002
750	350	BB430006572015002		BB430006572013002
900	250	BB430006292015002		BB430006292013002
900	300	BB430006392015002		BB430006392013002
900	350	BB430006592015002		BB430006592013002
1000	250	BB430006212015002		BB430006212013002
1000	300	BB430006312015002		BB430006312013002
1000	350	BB430006512015002		BB430006512013002
Höhe 2575 mm				
500	250	BB430007252015002		BB430007252013002
500	300	BB430007352015002		BB430007352013002
500	350	BB430007552015002		BB430007552013002
750	250	BB430007272015002		BB430007272013002
750	300	BB430007372015002		BB430007372013002
750	350	BB430007572015002		BB430007572013002
900	250	BB430007292015002		BB430007292013002
900	300	BB430007392015002		BB430007392013002
900	350	BB430007592015002		BB430007592013002
1000	250	BB430007212015002		BB430007212013002
1000	300	BB430007312015002		BB430007312013002
1000	350	BB430007512015002		BB430007512013002

UNIFLEX-REGALSYSTEM

UNIFLEX-S - DOPPELSEITIG - RAHMENTRVERSE - ROLLEN

Die Grundeinheit beinhaltet zwei doppelseitige Regalrahmen, eine Rahmentraverse, Befestigungsmaterial und vier, unter den Regalrahmen, angebrachte Lenkrollen.

Die Anbaueinheit beinhaltet einen doppelseitigen Regalrahmen, eine Rahmentraverse, Befestigungsmaterial und zwei, unter den Regalrahmen, angebrachte Lenkrollen.

Die Rollen sind in den Versionen weich/hart und mit/ohne Feststeller erhältlich. Die Höhe des Regalsystems bleibt mit oder ohne Lenkrollen gleich, da die Regalrahmen gekürzt werden. Die Anzahl der Sektionen bei mobiler Ausführung ist der nachstehenden Empfehlung zu entnehmen. Es können maximal drei Sektionen gekoppelt werden. Sollten Seitenverkleidungen an mobilen Regalen angebracht werden, ist zu beachten, dass die Seitenverkleidungen gekürzt sind und aufgrund der Rollen nicht bodentief sind. Fachböden und Zubehör siehe Seite 38 ff.

1 Sektion auf Lenkrollen: H 1100 - max. 2050 mm

2 Sektionen auf Lenkrollen: H 1100 - max. 2050 mm

3 Sektionen auf Lenkrollen: Nur H 1100 mm

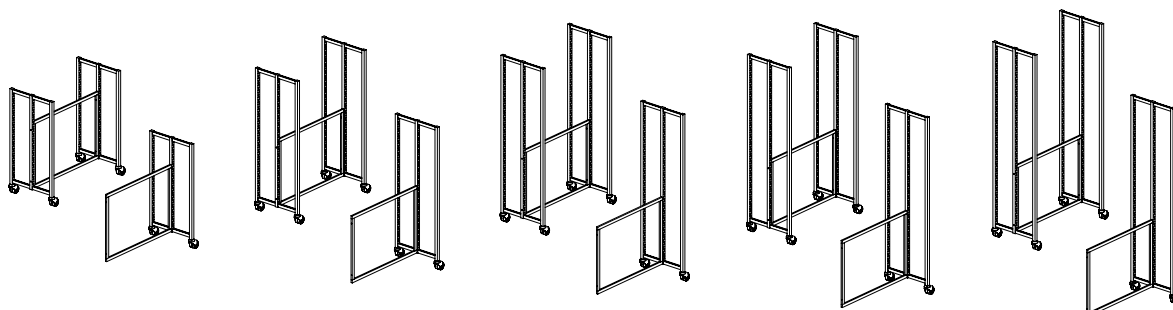

Achismaß mm	Fachboden- tiefe mm	Bestell-Nr. Grundeinheit	Preis EUR	Bestell-Nr. Anbaueinheit
H1100 mm				
500	250	BB430551250153000		BB430051250133000
500	300	BB430051350153000		BB430051350133000
500	350	BB430051550153000		BB430051550133000
750	250	BB430051270153000		BB430051270133000
750	300	BB430051370153000		BB430051370133000
750	350	BB430051570153000		BB430051570133000
900	250	BB430051290153000		BB430051290133000
900	300	BB430051390153000		BB430051390133000
900	350	BB430051590153000		BB430051590133000
1000	250	BB430051210153000		BB430051210133000
1000	300	BB430051310153000		BB430051310133000
1000	350	BB430051510153000		BB430051510133000
H1500 mm				
500	250	BB430052250153000		BB430052250133000
500	300	BB430052350153000		BB430052350133000
500	350	BB430052550153000		BB430052550133000
750	250	BB430052270153000		BB430052270133000
750	300	BB430052370153000		BB430052370133000
750	350	BB430052570153000		BB430052570133000
900	250	BB430052290153000		BB430052290133000
900	300	BB430052390153000		BB430052390133000
900	350	BB430052590153000		BB430052590133000
1000	250	BB430052210153000		BB430052210133000
1000	300	BB430052310153000		BB430052310133000
1000	350	BB430052510153000		BB430052510133000

UNIFLEX-REGALSYSTEM

UNIFLEX-S - DOPPELSEITIG - RAHMENRAVERSE - ROLLEN

Achsmaß mm	Fachboden- tiefe mm	Bestell-Nr. Grundeinheit	Preis EUR	Bestell-Nr. Anbaueinheit
H1750 mm				
500	250	BB430053250153000		BB430053250133000
500	300	BB430053350153000		BB430053350133000
500	350	BB430053550153000		BB430053550133000
750	250	BB430053270153000		BB430053270133000
750	300	BB430053370153000		BB430053370133000
750	350	BB430053570153000		BB430053570133000
900	250	BB430053290153000		BB430053290133000
900	300	BB430053390153000		BB430053390133000
900	350	BB430053590153000		BB430053590133000
1000	250	BB430053210153000		BB430053210133000
1000	300	BB430053310153000		BB430053310133000
1000	350	BB430053510153000		BB430053510133000
H1860 mm				
500	250	BB430054250153000		BB430054250133000
500	300	BB430054350153000		BB430054350133000
500	350	BB430054550153000		BB430054550133000
750	250	BB430054270153000		BB430054270133000
750	300	BB430054370153000		BB430054370133000
750	350	BB430054570153000		BB430054570133000
900	250	BB430054290153000		BB430054290133000
900	300	BB430054390153000		BB430054390133000
900	350	BB430054590153000		BB430054590133000
1000	250	BB430054210153000		BB430054210133000
1000	300	BB430054310153000		BB430054310133000
1000	350	BB430054510153000		BB430054510133000
H2050 mm				
500	250	BB430055250153000		BB430055250133000
500	300	BB430055350153000		BB430055350133000
500	350	BB430055550153000		BB430055550133000
750	250	BB430055270153000		BB430055270133000
750	300	BB430055370153000		BB430055370133000
750	350	BB430055570153000		BB430055570133000
900	250	BB430055290153000		BB430055290133000
900	300	BB430055390153000		BB430055390133000
900	350	BB430055590153000		BB430055590133000
1000	250	BB430055210153000		BB430055210133000
1000	300	BB430055310153000		BB430055310133000
1000	350	BB430055510153000		BB430055510133000

UNIFLEX-REGALSYSTEM

UNIFLEX-B - EINSEITIG - RAHMEN-TRAVERSE

Die Grundeinheit beinhaltet zwei einseitige Regalrahmen, eine Rahmentraverse und Befestigungsmaterial.
Die Anbaueinheit beinhaltet einen einseitigen Regalrahmen, eine Rahmentraverse und Befestigungsmaterial.
Fachböden und Zubehör siehe Seite 38 ff.

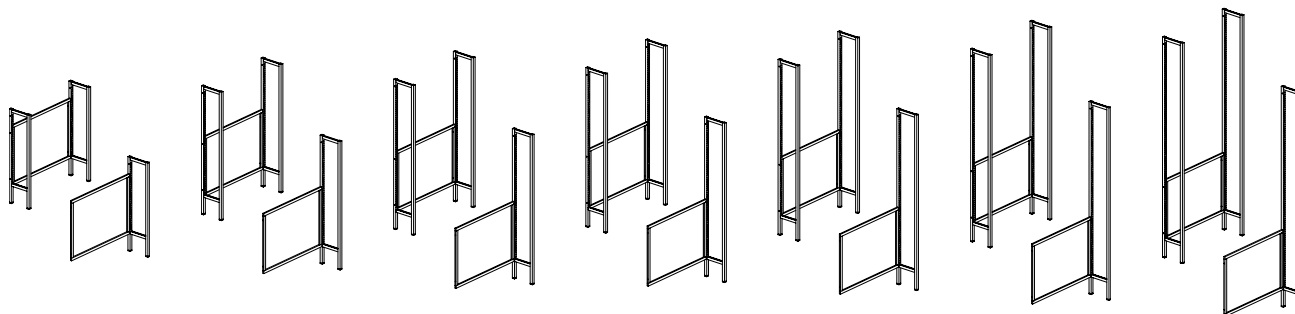

Achismaß mm	Fachboden- tiefe mm	Bestell-Nr. Grundeinheit	Preis EUR	Bestell-Nr. Anbaueinheit	
Höhe 1100 mm					
500	250	BB430501251015000		BB430501251013000	
500	300	BB430501351015000		BB430501351013000	
500	350	BB430501551015000		BB430501551013000	
750	250	BB430501271015000		BB430501271013000	
750	300	BB430501371015000		BB430501371013000	
750	350	BB430501571015000		BB430501571013000	
900	250	BB430501291015000		BB430501291013000	
900	300	BB430501391015000		BB430501391013000	
900	350	BB430501591015000		BB430501591013000	
1000	250	BB430501211015000		BB430501211013000	
1000	300	BB430501311015000		BB430501311013000	
1000	350	BB430501511015000		BB430501511013000	
Höhe 1500 mm					
500	250	BB430502251015000		BB430502251013000	
500	300	BB430502351015000		BB430502351013000	
500	350	BB430502551015000		BB430502551013000	
750	250	BB430502271015000		BB430502271013000	
750	300	BB430502371015000		BB430502371013000	
750	350	BB430502571015000		BB430502571013000	
900	250	BB430502291015000		BB430502291013000	
900	300	BB430502391015000		BB430502391013000	
900	350	BB430502591015000		BB430502591013000	
1000	250	BB430502211015000		BB430502211013000	
1000	300	BB430502311015000		BB430502311013000	
1000	350	BB430502511015000		BB430502511013000	
Höhe 1750 mm					
500	250	BB430503251015000		BB430503251013000	
500	300	BB430503351015000		BB430503351013000	
500	350	BB430503551015000		BB430503551013000	
750	250	BB430503271015000		BB430503271013000	
750	300	BB430503371015000		BB430503371013000	
750	350	BB430503571015000		BB430503571013000	
900	250	BB430503291015000		BB430503291013000	
900	300	BB430503391015000		BB430503391013000	
900	350	BB430503591015000		BB430503591013000	
1000	250	BB430503211015000		BB430503211013000	
1000	300	BB430503311015000		BB430503311013000	
1000	350	BB430503511015000		BB430503511013000	

UNIFLEX-REGALSYSTEM

UNIFLEX-B - EINSEITIG - RAHMEN-TRAVERSE

Achismaß mm	Fachboden- tiefe mm	Bestell-Nr. Grundeinheit	Preis EUR	Bestell-Nr. Anbaueinheit
Höhe 1860 mm				
500	250	BB430504251015000		BB430504251013000
500	300	BB430504351015000		BB430504351013000
500	350	BB430504551015000		BB430504551013000
750	250	BB430504271015000		BB430504271013000
750	300	BB430504371015000		BB430504371013000
750	350	BB430504571015000		BB430504571013000
900	250	BB430504291015000		BB430504291013000
900	300	BB430504391015000		BB430504391013000
900	350	BB430504591015000		BB430504591013000
1000	250	BB430504211015000		BB430504211013000
1000	300	BB430504311015000		BB430504311013000
1000	350	BB430504511015000		BB430504511013000
Höhe 2050 mm				
500	250	BB430505251015000		BB430505251013000
500	300	BB430505351015000		BB430505351013000
500	350	BB430505551015000		BB430505551013000
750	250	BB430505271015000		BB430505271013000
750	300	BB430505371015000		BB430505371013000
750	350	BB430505571015000		BB430505571013000
900	250	BB430505291015000		BB430505291013000
900	300	BB430505391015000		BB430505391013000
900	350	BB430505591015000		BB430505591013000
1000	250	BB430505211015000		BB430505211013000
1000	300	BB430505311015000		BB430505311013000
1000	350	BB430505511015000		BB430505511013000
Höhe 2250 mm				
500	250	BB430506251015000		BB430506251013000
500	300	BB430506351015000		BB430506351013000
500	350	BB430506551015000		BB430506551013000
750	250	BB430506271015000		BB430506271013000
750	300	BB430506371015000		BB430506371013000
750	350	BB430506571015000		BB430506571013000
900	250	BB430506291015000		BB430506291013000
900	300	BB430506391015000		BB430506391013000
900	350	BB430506591015000		BB430506591013000
1000	250	BB430506211015000		BB430506211013000
1000	300	BB430506311015000		BB430506311013000
1000	350	BB430506511015000		BB430506511013000
Höhe 2575 mm				
500	250	BB430507251015000		BB430507251013000
500	300	BB430507351015000		BB430507351013000
500	350	BB430507551015000		BB430507551013000
750	250	BB430507271015000		BB430507271013000
750	300	BB430507371015000		BB430507371013000
750	350	BB430507571015000		BB430507571013000
900	250	BB430507291015000		BB430507291013000
900	300	BB430507391015000		BB430507391013000
900	350	BB430507591015000		BB430507591013000
1000	250	BB430507211015000		BB430507211013000
1000	300	BB430507311015000		BB430507311013000
1000	350	BB430507511015000		BB430507511013000

UNIFLEX-REGALSYSTEM

UNIFLEX-B - DOPPELSEITIG - RAHMEN-TRAVERSE

Die Grundeinheit beinhaltet zwei doppelseitige Regalrahmen, eine Rahmentraverse und Befestigungsmaterial.
 Die Anbaueinheit beinhaltet einen doppelseitigen Regalrahmen, eine Rahmentraverse und Befestigungsmaterial.
 Rollen können durch die Montage von Rollensets nachgerüstet werden, siehe Seite 99.
 Fachböden und Zubehör siehe Seite 38 ff.

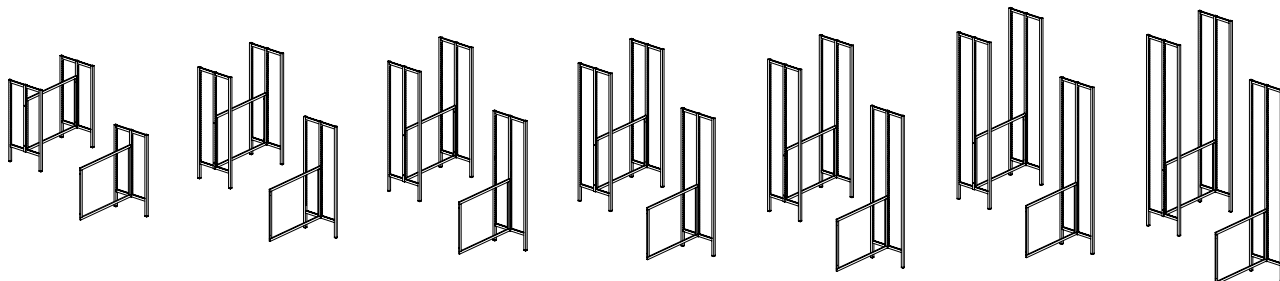

Achismaß mm	Fachboden- tiefe mm	Bestell-Nr. Grundeinheit	Preis EUR	Bestell-Nr. Anbaueinheit
Höhe 1100 mm				
500	250	BB430501252015000		BB430501252013000
500	300	BB430501352015000		BB430501352013000
500	350	BB430501552015000		BB430501552013000
750	250	BB430501272015000		BB430501272013000
750	300	BB430501372015000		BB430501372013000
750	350	BB430501572015000		BB430501572013000
900	250	BB430501292015000		BB430501292013000
900	300	BB430501392015000		BB430501392013000
900	350	BB430501592015000		BB430501592013000
1000	250	BB430501212015000		BB430501212013000
1000	300	BB430501312015000		BB430501312013000
1000	350	BB430501512015000		BB430501512013000
Höhe 1500 mm				
500	250	BB430502252015000		BB430502252013000
500	300	BB430502352015000		BB430502352013000
500	350	BB430502552015000		BB430502552013000
750	250	BB430502272015000		BB430502272013000
750	300	BB430502372015000		BB430502372013000
750	350	BB430502572015000		BB430502572013000
900	250	BB430502292015000		BB430502292013000
900	300	BB430502392015000		BB430502392013000
900	350	BB430502592015000		BB430502592013000
1000	250	BB430502212015000		BB430502212013000
1000	300	BB430502312015000		BB430502312013000
1000	350	BB430502512015000		BB430502512013000
Höhe 1750 mm				
500	250	BB430503252015000		BB430503252013000
500	300	BB430503352015000		BB430503352013000
500	350	BB430503552015000		BB430503552013000
750	250	BB430503272015000		BB430503272013000
750	300	BB430503372015000		BB430503372013000
750	350	BB430503572015000		BB430503572013000
900	250	BB430503292015000		BB430503292013000
900	300	BB430503392015000		BB430503392013000
900	350	BB430503592015000		BB430503592013000
1000	250	BB430503212015000		BB430503212013000
1000	300	BB430503312015000		BB430503312013000
1000	350	BB430503512015000		BB430503512013000

UNIFLEX-REGALSYSTEM

UNIFLEX-B - DOPPELSEITIG - RAHMEN-TRAVERSE

Achismaß mm	Fachboden- tiefe mm	Bestell-Nr. Grundeinheit	Preis EUR	Bestell-Nr. Anbaueinheit
Höhe 1860 mm				
500	250	BB430504252015000		BB430504252013000
500	300	BB430504352015000		BB430504352013000
500	350	BB430504552015000		BB430504552013000
750	250	BB430504272015000		BB430504272013000
750	300	BB430504372015000		BB430504372013000
750	350	BB430504572015000		BB430504572013000
900	250	BB430504292015000		BB430504292013000
900	300	BB430504392015000		BB430504392013000
900	350	BB430504592015000		BB430504592013000
1000	250	BB430504212015000		BB430504212013000
1000	300	BB430504312015000		BB430504312013000
1000	350	BB430504512015000		BB430504512013000
Höhe 2050 mm				
500	250	BB430505252015000		BB430505252013000
500	300	BB430505352015000		BB430505352013000
500	350	BB430505552015000		BB430505552013000
750	250	BB430505272015000		BB430505272013000
750	300	BB430505372015000		BB430505372013000
750	350	BB430505572015000		BB430505572013000
900	250	BB430505292015000		BB430505292013000
900	300	BB430505392015000		BB430505392013000
900	350	BB430505592015000		BB430505592013000
1000	250	BB430505212015000		BB430505212013000
1000	300	BB430505312015000		BB430505312013000
1000	350	BB430505512015000		BB430505512013000
Höhe 2250 mm				
500	250	BB430506252015000		BB430506252013000
500	300	BB430506352015000		BB430506352013000
500	350	BB430506552015000		BB430506552013000
750	250	BB430506272015000		BB430506272013000
750	300	BB430506372015000		BB430506372013000
750	350	BB430506572015000		BB430506572013000
900	250	BB430506292015000		BB430506292013000
900	300	BB430506392015000		BB430506392013000
900	350	BB430506592015000		BB430506592013000
1000	250	BB430506212015000		BB430506212013000
1000	300	BB430506312015000		BB430506312013000
1000	350	BB430506512015000		BB430506512013000
Höhe 2575 mm				
500	250	BB430507252015000		BB430507252013000
500	300	BB430507352015000		BB430507352013000
500	350	BB430507552015000		BB430507552013000
750	250	BB430507272015000		BB430507272013000
750	300	BB430507372015000		BB430507372013000
750	350	BB430507572015000		BB430507572013000
900	250	BB430507292015000		BB430507292013000
900	300	BB430507392015000		BB430507392013000
900	350	BB430507592015000		BB430507592013000
1000	250	BB430507212015000		BB430507212013000
1000	300	BB430507312015000		BB430507312013000
1000	350	BB430507512015000		BB430507512013000

UNIFLEX-REGALSYSTEM

UNIFLEX-B - DOPPELSEITIG - RAHMEN-TRAVERSE - ROLLEN

Die Grundeinheit beinhaltet zwei doppelseitige Regalrahmen, eine Rahmentraverse, Befestigungsmaterial und vier, unter den Regalrahmen, angebrachte Lenkrollen.

Die Anbaueinheit beinhaltet einen doppelseitigen Regalrahmen, eine Rahmentraverse, Befestigungsmaterial und zwei, unter den Regalrahmen, angebrachte Lenkrollen.

Die Rollen sind in den Versionen weich/hart und mit/ohne Feststeller erhältlich. Die Höhe des Regalsystems bleibt mit oder ohne Lenkrollen gleich, da die Regalrahmen gekürzt werden. Die Anzahl der Sektionen bei mobiler Ausführung ist der nachstehenden Empfehlung zu entnehmen. Es können maximal drei Sektionen gekoppelt werden. Sollten Seitenverkleidungen an mobilen Regalen angebracht werden, ist zu beachten, dass die Seitenverkleidungen gekürzt sind und aufgrund der Rollen nicht bodentief sind. Fachböden und Zubehör siehe Seite 38 ff.

1 Sektion auf Lenkrollen: H 1100 - max. 2050 mm

2 Sektionen auf Lenkrollen: H 1100 - max. 2050 mm

3 Sektionen auf Lenkrollen: Nur H 1100 mm



Achismaß mm	Fachboden- tiefe mm	Bestell-Nr. Grundeinheit	Preis EUR	Bestell-Nr. Anbaueinheit
H1100 mm				
500	250	BB430551250153000		BB430551250133000
500	300	BB430551350153000		BB430551350133000
500	350	BB430551550153000		BB430551550133000
750	250	BB430551270153000		BB430551270133000
750	300	BB430551370153000		BB430551370133000
750	350	BB430551570153000		BB430551570133000
900	250	BB430551290153000		BB430551290133000
900	300	BB430551390153000		BB430551390133000
900	350	BB430551590153000		BB430551590133000
1000	250	BB430551210153000		BB430551210133000
1000	300	BB430551310153000		BB430551310133000
1000	350	BB430551510153000		BB430551510133000
H1500 mm				
500	250	BB430552250153000		BB430552250133000
500	300	BB430552350153000		BB430552350133000
500	350	BB430552550153000		BB430552550133000
750	250	BB430552270153000		BB430552270133000
750	300	BB430552370153000		BB430552370133000
750	350	BB430552570153000		BB430552570133000
900	250	BB430552290153000		BB430552290133000
900	300	BB430552390153000		BB430552390133000
900	350	BB430552590153000		BB430552590133000
1000	250	BB430552210153000		BB430552210133000
1000	300	BB430552310153000		BB430552310133000
1000	350	BB430552510153000		BB430552510133000

UNIFLEX-REGALSYSTEM

UNIFLEX-S - DOPPELSEITIG - RAHMENRAVERSE - ROLLEN

Achsmaß mm	Fachboden- tiefe mm	Bestell-Nr. Grundeinheit	Preis EUR	Bestell-Nr. Anbaueinheit
H1750 mm				
500	250	BB430553250153000		BB430553250133000
500	300	BB430553350153000		BB430553350133000
500	350	BB430553550153000		BB430553550133000
750	250	BB430553270153000		BB430553270133000
750	300	BB430553370153000		BB430553370133000
750	350	BB430553570153000		BB430553570133000
900	250	BB430553290153000		BB430553290133000
900	300	BB430553390153000		BB430553390133000
900	350	BB430553590153000		BB430553590133000
1000	250	BB430553210153000		BB430553210133000
1000	300	BB430553310153000		BB430553310133000
1000	350	BB430553510153000		BB430553510133000
H1860 mm				
500	250	BB430554250153000		BB430554250133000
500	300	BB430554350153000		BB430554350133000
500	350	BB430554550153000		BB430554550133000
750	250	BB430554270153000		BB430554270133000
750	300	BB430554370153000		BB430554370133000
750	350	BB430554570153000		BB430554570133000
900	250	BB430554290153000		BB430554290133000
900	300	BB430554390153000		BB430554390133000
900	350	BB430554590153000		BB430554590133000
1000	250	BB430554210153000		BB430554210133000
1000	300	BB430554310153000		BB430554310133000
1000	350	BB430554510153000		BB430554510133000
H2050 mm				
500	250	BB430555250153000		BB430555250133000
500	300	BB430555350153000		BB430555350133000
500	350	BB430555550153000		BB430555550133000
750	250	BB430555270153000		BB430555270133000
750	300	BB430555370153000		BB430555370133000
750	350	BB430555570153000		BB430555570133000
900	250	BB430555290153000		BB430555290133000
900	300	BB430555390153000		BB430555390133000
900	350	BB430555590153000		BB430555590133000
1000	250	BB430555210153000		BB430555210133000
1000	300	BB430555310153000		BB430555310133000
1000	350	BB430555510153000		BB430555510133000

TRAGRAHMEN

UNIFLEX-S

Uniflex-S Tragrahmen - für Rahmentraverse

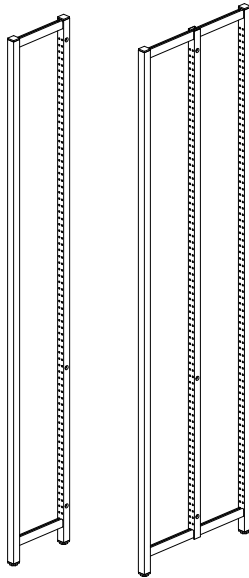

Achismaß mm	Fachboden- tiefe mm	Bestell-Nr. Einseitig	Bestell-Nr. Doppelseitig
1100	250	B4300005121ZZZZ1	B4300005122ZZZZ1
1100	300	B4300005131ZZZZ1	B4300005132ZZZZ1
1100	350	B4300005151ZZZZ1	B4300005152ZZZZ1
1500	250	B4300005221ZZZZ1	B4300005222ZZZZ1
1500	300	B4300005231ZZZZ1	B4300005232ZZZZ1
1500	350	B4300005251ZZZZ1	B4300005252ZZZZ1
1750	250	B4300005321ZZZZ1	B4300005322ZZZZ1
1750	300	B4300005331ZZZZ1	B4300005332ZZZZ1
1750	350	B4300005351ZZZZ1	B4300005352ZZZZ1
1860	250	B4300005421ZZZZ1	B4300005422ZZZZ1
1860	300	B4300005431ZZZZ1	B4300005432ZZZZ1
1860	350	B4300005451ZZZZ1	B4300005452ZZZZ1
2050	250	B4300005521ZZZZ1	B4300005522ZZZZ1
2050	300	B4300005531ZZZZ1	B4300005532ZZZZ1
2050	350	B4300005551ZZZZ1	B4300005552ZZZZ1
2250	250	B4300005621ZZZZ1	B4300005622ZZZZ1
2250	300	B4300005631ZZZZ1	B4300005632ZZZZ1
2250	350	B4300005651ZZZZ1	B4300005652ZZZZ1
2575	250	B4300005721ZZZZ1	B4300005722ZZZZ1
2575	300	B4300005731ZZZZ1	B4300005732ZZZZ1
2575	350	B4300005751ZZZZ1	B4300005752ZZZZ1

Uniflex-S Tragrahmen - für Rückwand aus Holz

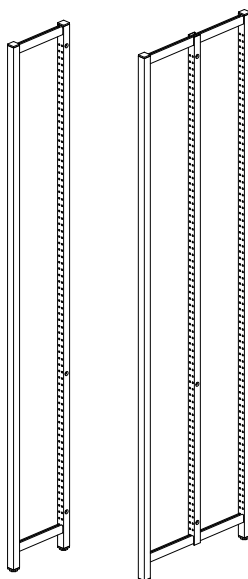

Achismaß mm	Fachboden- tiefe mm	Bestell-Nr. Einseitig	Bestell-Nr. Doppelseitig
1100	250	B4300005121ZZZZ2	B4300005122ZZZZ2
1100	300	B4300005131ZZZZ2	B4300005132ZZZZ2
1100	350	B4300005151ZZZZ2	B4300005152ZZZZ2
1500	250	B4300005221ZZZZ2	B4300005222ZZZZ2
1500	300	B4300005231ZZZZ2	B4300005232ZZZZ2
1500	350	B4300005251ZZZZ2	B4300005252ZZZZ2
1750	250	B4300005321ZZZZ2	B4300005322ZZZZ2
1750	300	B4300005331ZZZZ2	B4300005332ZZZZ2
1750	350	B4300005351ZZZZ2	B4300005352ZZZZ2
1860	250	B4300005421ZZZZ2	B4300005422ZZZZ2
1860	300	B4300005431ZZZZ2	B4300005432ZZZZ2
1860	350	B4300005451ZZZZ2	B4300005452ZZZZ2
2050	250	B4300005521ZZZZ2	B4300005522ZZZZ2
2050	300	B4300005531ZZZZ2	B4300005532ZZZZ2
2050	350	B4300005551ZZZZ2	B4300005552ZZZZ2
2250	250	B4300005621ZZZZ2	B4300005622ZZZZ2
2250	300	B4300005631ZZZZ2	B4300005632ZZZZ2
2250	350	B4300005651ZZZZ2	B4300005652ZZZZ2
2575	250	B4300005721ZZZZ2	B4300005722ZZZZ2
2575	300	B4300005731ZZZZ2	B4300005732ZZZZ2
2575	350	B4300005751ZZZZ2	B4300005752ZZZZ2

Uniflex-S Tragrahmen - für Rahmentraverse - benützen mit Rollen

Benützen mit Rollen B430014.

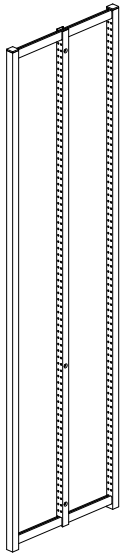

Achsmaß mm	Fachboden- tiefe mm	Bestell-Nr. Doppeltseitig
1100	250	B430012512
1100	300	B430012513
1100	350	B430012515
1500	250	B430012522
1500	300	B430012523
1500	350	B430012525
1750	250	B430012532
1750	300	B430012533
1750	350	B430012535
1860	250	B430012542
1860	300	B430012543
1860	350	B430012545
2050	250	B430012552
2050	300	B430012553
2050	350	B430012555

Uniflex-S Tragrahmen - für Rahmentraverse/Rückwand - mit Lastenverteiler

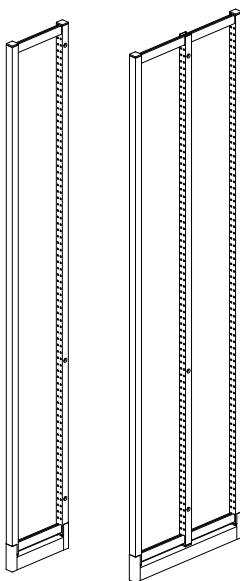

Achsmaß mm	Fachboden- tiefe mm	Bestell-Nr. Einseitig	Bestell-Nr. Doppeltseitig
1100	250	B430004121	B430004122
1100	300	B430004131	B430004132
1100	350	B430004151	B430004152
1500	250	B430004221	B430004222
1500	300	B430004231	B430004232
1500	350	B430004251	B430004252
1750	250	B430004321	B430004322
1750	300	B430004331	B430004332
1750	350	B430004351	B430004352
1860	250	B430004421	B430004422
1860	300	B430004431	B430004432
1860	350	B430004451	B430004452
2050	250	B430004521	B430004522
2050	300	B430004531	B430004532
2050	350	B430004551	B430004552
2250	250	B430004621	B430004622
2250	300	B430004631	B430004632
2250	350	B430004651	B430004652
2575	250	B430004721	B430004722
2575	300	B430004731	B430004732
2575	350	B430004751	B430004752

TRAGRAHMEN

UNIFLEX-B

Uniflex-B Tragrahmen - für Rahmentraverse

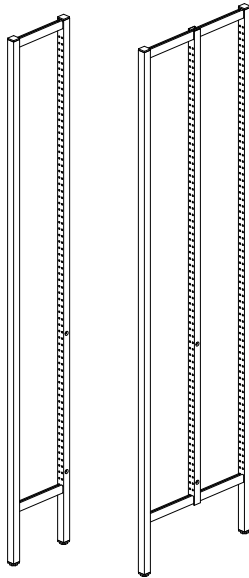

Achsmaß mm	Fachboden- tiefe mm	Bestell-Nr. Einseitig	Bestell-Nr. Doppelseitig
1100	250	B4300006121ZZZZ1	B4300006122ZZZZ1
1100	300	B4300006131ZZZZ1	B4300006132ZZZZ1
1100	350	B4300006151ZZZZ1	B4300006152ZZZZ1
1500	250	B4300006221ZZZZ1	B4300006222ZZZZ1
1500	300	B4300006231ZZZZ1	B4300006232ZZZZ1
1500	350	B4300006251ZZZZ1	B4300006252ZZZZ1
1750	250	B4300006321ZZZZ1	B4300006322ZZZZ1
1750	300	B4300006331ZZZZ1	B4300006332ZZZZ1
1750	350	B4300006351ZZZZ1	B4300006352ZZZZ1
1860	250	B4300006421ZZZZ1	B4300006422ZZZZ1
1860	300	B4300006431ZZZZ1	B4300006432ZZZZ1
1860	350	B4300006451ZZZZ1	B4300006452ZZZZ1
2050	250	B4300006521ZZZZ1	B4300006522ZZZZ1
2050	300	B4300006531ZZZZ1	B4300006532ZZZZ1
2050	350	B4300006551ZZZZ1	B4300006552ZZZZ1
2250	250	B4300006621ZZZZ1	B4300006622ZZZZ1
2250	300	B4300006631ZZZZ1	B4300006632ZZZZ1
2250	350	B4300006651ZZZZ1	B4300006652ZZZZ1
2575	250	B4300006721ZZZZ1	B4300006722ZZZZ1
2575	300	B4300006731ZZZZ1	B4300006732ZZZZ1
2575	350	B4300006751ZZZZ1	B4300006752ZZZZ1

Uniflex-B Tragrahmen - benützen mit Rollen

Benützen mit Rollen B430014.

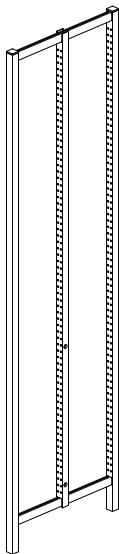

Achsmaß mm	Fachboden- tiefe mm	Bestell-Nr. Doppelseitig
1100	250	B430012612
1100	300	B430012613
1100	350	B430012615
1500	250	B430012622
1500	300	B430012623
1500	350	B430012625
1750	250	B430012632
1750	300	B430012633
1750	350	B430012635
1860	250	B430012642
1860	300	B430012643
1860	350	B430012645
2050	250	B430012652
2050	300	B430012653
2050	350	B430012655

TRAGRAHMEN

UNIFLEX REGALAUFSTOCKUNG

Zur optimalen Raumnutzung bietet das Regalsystem Uniflex die Möglichkeit der Regalaufstockung auf die Regalhöhe 2250 mm. Dazu werden Zusatzrahmen zur Verlängerung der Standardrahmen montiert. Vorhandene Regale können bei Bedarf problemlos nachgerüstet werden

Uniflex Aufstockrahme - für Regalaufstockung

Benützen mit Rahmentraverse.

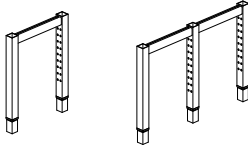

Achsmaß mm	Fachboden- tiefe mm	Bestell-Nr. Einseitig	Bestell-Nr. Doppelseitig
325	250	B4300101210	B4300101220
325	300	B4300101310	B4300101320
325	350	B4300101510	B4300101520
725	250	B4300102210	B4300102220
725	300	B4300102310	B4300102320
725	350	B4300102510	B4300102520
1075	250	B4300103210	B4300103220
1075	300	B4300103310	B4300103320
1075	350	B4300103510	B4300103520
1425	250	B4300104210	B4300104220
1425	300	B4300104310	B4300104320
1425	350	B4300104510	B4300104520

Uniflex Aufstockrahme - für Regalaufstockung und Leiter

Benützen mit Rahmentraverse.

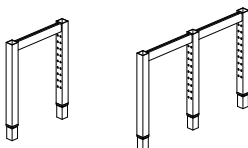

Achsmaß mm	Fachboden- tiefe mm	Bestell-Nr. Einseitig	Bestell-Nr. Doppelseitig
725	250	B4300102211	B4300102221
725	300	B4300102311	B4300102321
725	350	B4300102511	B4300102521
1075	250	B4300103211	B4300103221
1075	300	B4300103311	B4300103321
1075	350	B4300103511	B4300103521
1425	250	B4300104211	B4300104221
1425	300	B4300104311	B4300104321
1425	350	B4300104511	B4300104521

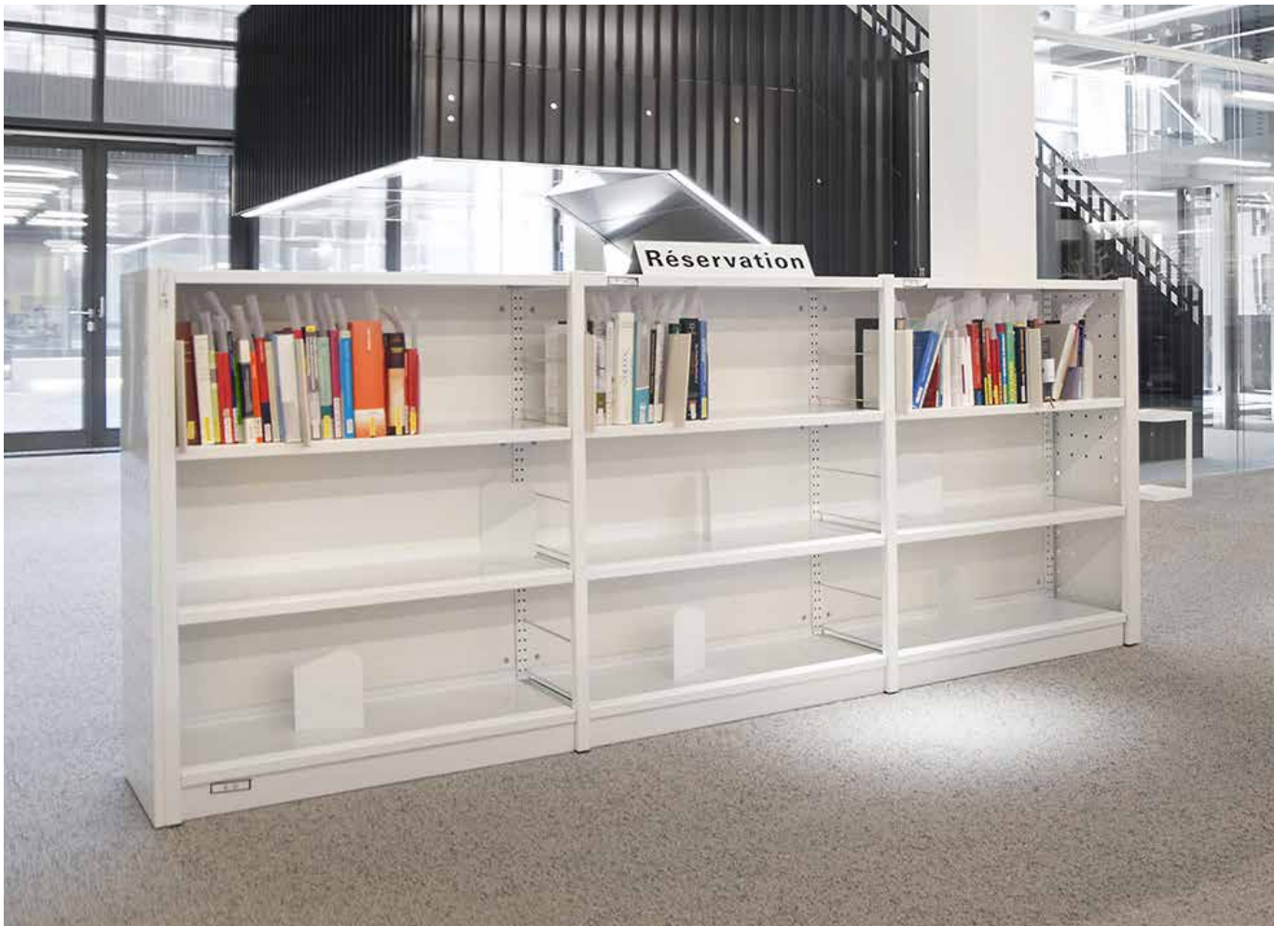

VERBINDUNGSELEMENT

RAHMENTRAVERSE

Rahmentraverse

Mit Beschläge

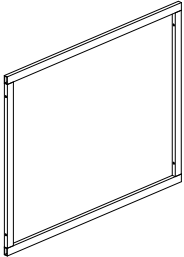

Achsmaß
mm

500
750
900
1000

Bestell-Nr.
Grundeinheit

B4300185ZZZ8
B4300187ZZZ8
B4300189ZZZ8
B4300181ZZZ8

Bestell-Nr.
Anbaueinheit

B4300185ZZZ9
B4300187ZZZ9
B4300189ZZZ9
B4300181ZZZ9

VERBINDUNGSELEMENT

RÜCKWAND AUS HOLZ - FÜR EINSEITIGE REGALE

Rückwand aus Holz - einseitig

Mit Beschläge.
Bodentief.

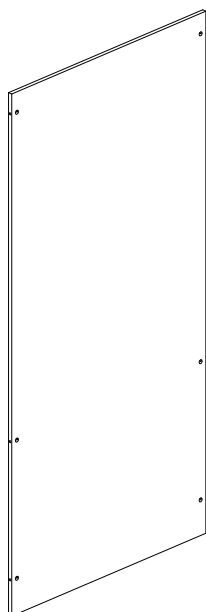

Höhe mm	Achsmaß mm	Bestell-Nr. Melamin Grundeinheit	Bestell-Nr. Melamin Anbaueinheit
1100	500	B4304001516ZZZZZ8	B4304001516ZZZZZ9
1100	750	B4304001716ZZZZZ8	B4304001716ZZZZZ9
1100	900	B4304001916ZZZZZ8	B4304001916ZZZZZ9
1100	1000	B4304001116ZZZZZ8	B4304001116ZZZZZ9
1500	500	B4304002516ZZZZZ8	B4304002516ZZZZZ9
1500	750	B4304002716ZZZZZ8	B4304002716ZZZZZ9
1500	900	B4304002916ZZZZZ8	B4304002916ZZZZZ9
1500	1000	B4304002116ZZZZZ8	B4304002116ZZZZZ9
1750	500	B4304003516ZZZZZ8	B4304003516ZZZZZ9
1750	750	B4304003716ZZZZZ8	B4304003716ZZZZZ9
1750	900	B4304003916ZZZZZ8	B4304003916ZZZZZ9
1750	1000	B4304003116ZZZZZ8	B4304003116ZZZZZ9
1860	500	B4304004516ZZZZZ8	B4304004516ZZZZZ9
1860	750	B4304004716ZZZZZ8	B4304004716ZZZZZ9
1860	900	B4304004916ZZZZZ8	B4304004916ZZZZZ9
1860	1000	B4304004116ZZZZZ8	B4304004116ZZZZZ9
2050	500	B4304005516ZZZZZ8	B4304005516ZZZZZ9
2050	750	B4304005716ZZZZZ8	B4304005716ZZZZZ9
2050	900	B4304005916ZZZZZ8	B4304005916ZZZZZ9
2050	1000	B4304005116ZZZZZ8	B4304005116ZZZZZ9
2250	500	B4304006516ZZZZZ8	B4304006516ZZZZZ9
2250	750	B4304006716ZZZZZ8	B4304006716ZZZZZ9
2250	900	B4304006916ZZZZZ8	B4304006916ZZZZZ9
2250	1000	B4304006116ZZZZZ8	B4304006116ZZZZZ9
2575	500	B4304007516ZZZZZ8	B4304007516ZZZZZ9
2575	750	B4304007716ZZZZZ8	B4304007716ZZZZZ9
2575	900	B4304007916ZZZZZ8	B4304007916ZZZZZ9
2575	1000	B4304007116ZZZZZ8	B4304007116ZZZZZ9

UNIFLEX-REGALSYSTEM

RÜCKWAND AUS HOLZ - FÜR DOPPELTSEITIGE REGALE - ANBAUEINHEIT

Rückwand aus Holz - doppelseitig

Mit Beschläge.
Sockelfrei.

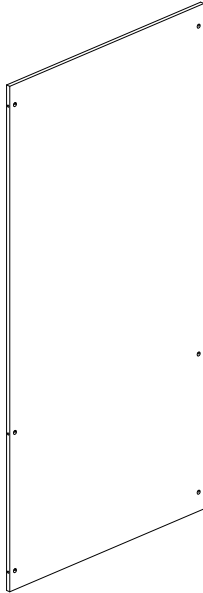

Höhe mm	Achsmaß mm	Bestell-Nr. Melamin Grundeinheit	Bestell-Nr. Melamin Anbaueinheit
1100	500	B4304001526ZZZZZ8	B4304001526ZZZZZ9
1100	750	B4304001726ZZZZZ8	B4304001726ZZZZZ9
1100	900	B4304001926ZZZZZ8	B4304001926ZZZZZ9
1100	1000	B4304001126ZZZZZ8	B4304001126ZZZZZ9
1500	500	B4304002526ZZZZZ8	B4304002526ZZZZZ9
1500	750	B4304002726ZZZZZ8	B4304002726ZZZZZ9
1500	900	B4304002926ZZZZZ8	B4304002926ZZZZZ9
1500	1000	B4304002126ZZZZZ8	B4304002126ZZZZZ9
1750	500	B4304003526ZZZZZ8	B4304003526ZZZZZ9
1750	750	B4304003726ZZZZZ8	B4304003726ZZZZZ9
1750	900	B4304003926ZZZZZ8	B4304003926ZZZZZ9
1750	1000	B4304003126ZZZZZ8	B4304003126ZZZZZ9
1860	500	B4304004526ZZZZZ8	B4304004526ZZZZZ9
1860	750	B4304004726ZZZZZ8	B4304004726ZZZZZ9
1860	900	B4304004926ZZZZZ8	B4304004926ZZZZZ9
1860	1000	B4304004126ZZZZZ8	B4304004126ZZZZZ9
2050	500	B4304005526ZZZZZ8	B4304005526ZZZZZ9
2050	750	B4304005726ZZZZZ8	B4304005726ZZZZZ9
2050	900	B4304005926ZZZZZ8	B4304005926ZZZZZ9
2050	1000	B4304005126ZZZZZ8	B4304005126ZZZZZ9
2250	500	B4304006526ZZZZZ8	B4304006526ZZZZZ9
2250	750	B4304006726ZZZZZ8	B4304006726ZZZZZ9
2250	900	B4304006926ZZZZZ8	B4304006926ZZZZZ9
2250	1000	B4304006126ZZZZZ8	B4304006126ZZZZZ9
2575	500	B4304007526ZZZZZ8	B4304007526ZZZZZ9
2575	750	B4304007726ZZZZZ8	B4304007726ZZZZZ9
2575	900	B4304007926ZZZZZ8	B4304007926ZZZZZ9
2575	1000	B4304007126ZZZZZ8	B4304007126ZZZZZ9

FACHBÖDEN

FACHBÖDEN AUS METALL



FACHBÖDEN

METALL-ABDECKFACHBÖDEN

Die Abdeckfachböden werden in die Tiefenverbindung der Regalrahmen eingelegt und können mit Hängebuchstützen ausgestattet werden, siehe Seite 59.

Metall-Abdeckfachboden mit Beschriftungsprofil - für Hängebuchstützen

Beschriftungsschild aus transparentem Kunststoff, antireflex, H 50 mm mit austauschbarem, feuchtigkeitsunempfindlichem Beschriftungsstreifen weiß.

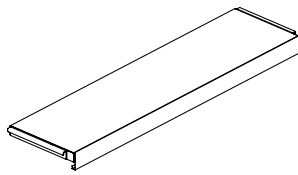

Achsmaß mm	Fachboden- tiefe mm	Bestell-Nr.
500	250	B430001256
500	300	B430001356
500	350	B430001556
750	250	B430001276
750	300	B430001376
750	350	B430001576
900	250	B430001296
900	300	B430001396
900	350	B430001596
1000	250	B430001216
1000	300	B430001316
1000	350	B430001516

Metall-Abdeckfachboden - für Hängebuchstützen

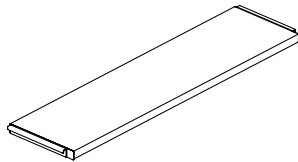

Achsmaß mm	Fachboden- tiefe mm	Bestell-Nr.
500	250	B430001251
500	300	B430001351
500	350	B430001551
750	250	B430001271
750	300	B430001371
750	350	B430001571
900	250	B430001291
900	300	B430001391
900	350	B430001591
1000	250	B430001211
1000	300	B430001311
1000	350	B430001511

FACHBÖDEN

METALL-FACHBÖDEN

Die Fachböden beinhalten die Einhängeschläge und können mit Hängeschützen oder Buchstütze an der Aufkantung ausgestattet werden, siehe Seite 61.

Metall-Fachboden - für Hängeschützen

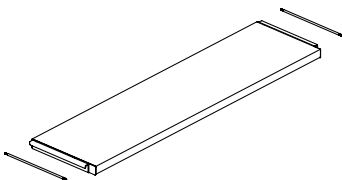
Inkl. Einhängeschlägen.	Achsmaß mm	Fachboden- tiefe mm	Bestell-Nr.
	500	250	B430001252
	500	300	B430001352
	500	350	B430001552
	750	250	B430001272
	750	300	B430001372
	750	350	B430001572
	900	250	B430001292
	900	300	B430001392
	900	350	B430001592
	1000	250	B430001212
	1000	300	B430001312
	1000	350	B430001512

Metall-Fachboden mit Verstärkung - für Hängeschützen

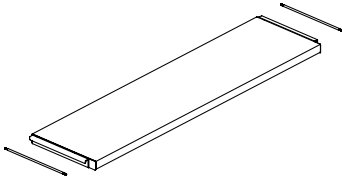
Inkl. Einhängeschlägen. Für eine Mehrbelastung bis zu 30 kg. Nicht kombinierbar mit Sockelblende.	Achsmaß mm	Fachboden- tiefe mm	Bestell-Nr.
	500	250	B430001255
	500	300	B430001355
	500	350	B430001555
	750	250	B430001275
	750	300	B430001375
	750	350	B430001575
	900	250	B430001295
	900	300	B430001395
	900	350	B430001595
	1000	250	B430001215
	1000	300	B430001315
	1000	350	B430001515

Die Fachböden beinhalten die Einhängebeschläge und können mit Hängebuchstützen oder Buchstütze an der Aufkantung ausgestattet werden, siehe Seite 61.

Metall-Fachboden mit Buchanschlag - für Hängebuchstützen

Inkl. Einhängebeschlägen. Als Schrägfachboden verwendbar, wenn er gedreht und mit zusätzlichen Schrägstellbügel eingebaut wird, siehe Seite 56.

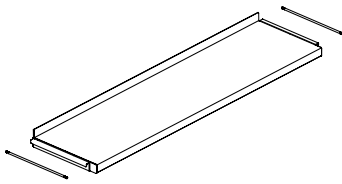

Achsmaß mm	Fachboden- tiefe mm	Bestell-Nr.
500	250	B430002252
500	300	B430002352
500	350	B430002552
750	250	B430002272
750	300	B430002372
750	350	B430002572
900	250	B430002292
900	300	B430002392
900	350	B430002592
1000	250	B430002212
1000	300	B430002312
1000	350	B430002512

Metall-Fachboden mit Buchanschlag und Verstärkung - für Hängebuchstützen

Inkl. Einhängebeschlägen. Für eine Mehrbelastung bis zu 30 kg. Nicht kombinierbar mit Sockelblende.

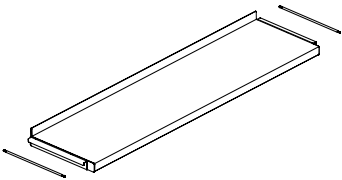

Achsmaß mm	Fachboden- tiefe mm	Bestell-Nr.
500	250	B430002255
500	300	B430002355
500	350	B430002555
750	250	B430002275
750	300	B430002375
750	350	B430002575
900	250	B430002295
900	300	B430002395
900	350	B430002595
1000	250	B430002215
1000	300	B430002315
1000	350	B430002515

FACHBÖDEN

METALL-SOCKELFACHBODEN

Die Sockelfachböden werden in die Tiefenverbindung der Regalrahmen eingelegt.

Metall-Sockelfachboden

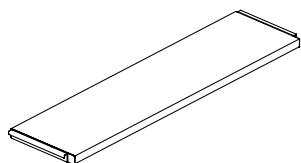

Achsmaß mm	Fachboden- tiefe mm	Bestell-Nr.
500	250	B430001254
500	300	B430001354
500	350	B430001554
750	250	B430001274
750	300	B430001374
750	350	B430001574
900	250	B430001294
900	300	B430001394
900	350	B430001594
1000	250	B430001214
1000	300	B430001314
1000	350	B430001514

Metall-Sockelfachboden mit Buchanschlag

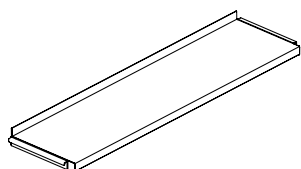

Achsmaß mm	Fachboden- tiefe mm	Bestell-Nr.
500	250	B430002254
500	300	B430002354
500	350	B430002554
750	250	B430002274
750	300	B430002374
750	350	B430002574
900	250	B430002294
900	300	B430002394
900	350	B430002594
1000	250	B430002214
1000	300	B430002314
1000	350	B430002514

FACHBÖDEN

METALL-SOCKELFACHBODEN

Die Sockelfachböden werden in die Tiefenverbindung der Regalrahmen eingelegt.

Metall-Sockelfachboden mit Sockelblende

Nur in Verbindung mit Uniflex-S
verwendbar.

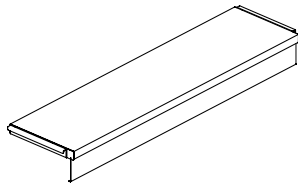

Achsmaß mm	Fachboden- tiefe mm	Bestell-Nr.
500	250	B430001253
500	300	B430001353
500	350	B430001553
750	250	B430001273
750	300	B430001373
750	350	B430001573
900	250	B430001293
900	300	B430001393
900	350	B430001593
1000	250	B430001213
1000	300	B430001313
1000	350	B430001513

Metall-Sockelfachboden mit Buchanschlag und Sockelblende

Nur in Verbindung mit Uniflex-S
verwendbar.

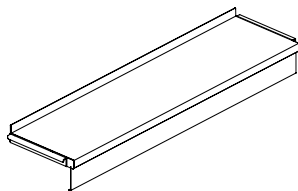

Achsmaß mm	Fachboden- tiefe mm	Bestell-Nr.
500	250	B430002253
500	300	B430002353
500	350	B430002553
750	250	B430002273
750	300	B430002373
750	350	B430002573
900	250	B430002293
900	300	B430002393
900	350	B430002593
1000	250	B430002213
1000	300	B430002313
1000	350	B430002513

FACHBÖDEN

MULTIMEDIAKRIPPE UND AUSZUGFACHBÖDEN AUS METALL

Die Multimediakrippen können als Fachböden und Sockelfachböden verwendet werden. Die Auszugsböden werden unter Fachböden aus Metall angebracht und dienen als zusätzliche Ablagefläche bei der Durchsicht von Büchern und Zeitschriften.

Multimediakrippe aus Metall mit hohem Buchanschlag - für CD's/DVS's

H 140 mm, T 165 mm. Schrägauslage. Inkl. Einhängeschläge. Der Fachboden kann als Sockelboden eingesetzt werden und wird in die Tiefenverbindung der Regalrahmen eingelegt. Nicht kombinierbar mit Sockelblenden.

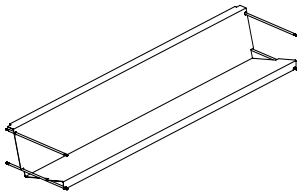

Achsmaß mm	Fachboden- tiefe mm	Kapazität ca. Frontalpräz.	Kapazität ca. Rückenpräz.	Bestell-Nr.
500	250	45 CDs/DVDs	40 CDs/DVDs	B43003625
750	250	75 CDs/DVDs	60 CDs/DVDs	B43003627
900	250	90 CDs/DVDs	75 CDs/DVDs	B43003629
1000	250	90 CDs/DVDs	85 CDs/DVDs	B43003621

Auszugsfachboden aus Metall

Inkl. Montagmaterial und Kippsicherung. Auf verdeckten Teleskopauszug. Zur Montage unter Fachböden aus Metall ab Achsmaß 750 mm. (Auszugsfachboden T 295 mm steht 50 mm vor). Fachböden aus Metall ist separat zu bestellen.

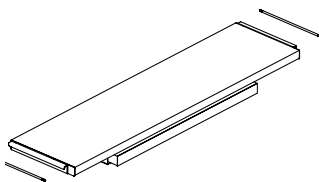

Breite mm	Trägerfach- bodentiefe mm	Tatsächliche Tiefe mm	Bestell-Nr.
600	250	245	B4300382
600	300	245	B4300383
600	250	295	B4300422
600	300	295	B4300423

FACHBÖDEN

FACHBÖDEN AUS HOLZWERKSTOFF



FACHBÖDEN

ABDECKFACHBÖDEN AUS HOLZWERKSTOFF

Die Abdeckfachböden aus Holzwerkstoff bestehen aus Spanplatte (Melamin) oder Tischlerplatte (Laminat*). Die Abdeckfachböden werden in die Tiefenverbindung der Regalrahmen eingelegt.

Abdeckfachboden aus Holzwerkstoff

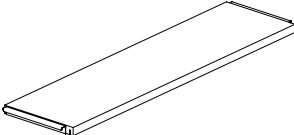
Melamin/Laminat*	Achsmaß mm	Fachboden- tiefe mm	Bestell-Nr.
	500	250	B4304185206ZZZZZ1
	500	300	B4304185306ZZZZZ1
	500	350	B4304185506ZZZZZ1
	750	250	B4304187206ZZZZZ1
	750	300	B4304187306ZZZZZ1
	750	350	B4304187506ZZZZZ1
	900	250	B4304189206ZZZZZ1
	900	300	B4304189306ZZZZZ1
	900	350	B4304189506ZZZZZ1
	1000	250	B4304181203ZZZZZ1 *
	1000	300	B4304181303ZZZZZ1 *
	1000	350	B4304181503ZZZZZ1 *

FACHBÖDEN

FACHBÖDEN AUS HOLZWERKSTOFF

Die Fachböden aus Holzwerkstoff bestehen aus Spanplatte (Melamin) oder Tischlerplatte (Laminat*).

Fachboden aus Holzwerkstoff

Melamin/Laminat*.
Inkl. Einhängeschrauben.

Achismaß mm Fachboden-
tiefe mm

Bestell-Nr.

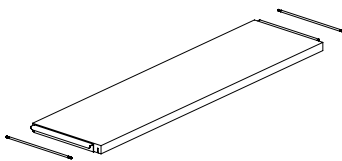

500	250
500	300
500	350
750	250
750	300
750	350
900	250
900	300
900	350
1000	250
1000	300
1000	350

B4304185206ZZZZZ2
B4304185306ZZZZZ2
B4304185506ZZZZZ2
B4304187206ZZZZZ2
B4304187306ZZZZZ2
B4304187506ZZZZZ2
B4304189206ZZZZZ2
B4304189306ZZZZZ2
B4304189506ZZZZZ2
B4304181203ZZZZZ2 *
B4304181303ZZZZZ2 *
B4304181503ZZZZZ2 *

Fachboden aus Holzwerkstoff mit Buchanschlag

Melamin/Laminat*.
Inkl. Einhängeschrauben. Als
Schrägfachboden verwendbar,
wenn er gedreht und mit zusätzlichen
Schrägstellbügel eingebaut wird, siehe
Seite 56.

Achismaß mm Fachboden-
tiefe mm

Bestell-Nr.

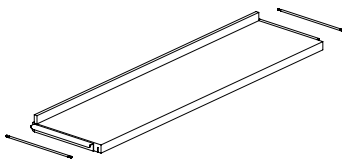

500	250
500	300
500	350
750	250
750	300
750	350
900	250
900	300
900	350
1000	250
1000	300
1000	350

B4304165206ZZZZZ2
B4304165306ZZZZZ2
B4304165506ZZZZZ2
B4304167206ZZZZZ2
B4304167306ZZZZZ2
B4304167506ZZZZZ2
B4304169206ZZZZZ2
B4304169306ZZZZZ2
B4304169506ZZZZZ2
B4304161203ZZZZZ2 *
B4304161303ZZZZZ2 *
B4304161503ZZZZZ2 *

FACHBÖDEN

SOCKELFACHBODEN AUS HOLZWERKSTOFF

Die Fachböden aus Holzwerkstoff bestehen aus Spanplatte (Melamin) oder Tischlerplatte (Laminat*). Die Sockelfachböden werden in die Tiefenverbindung der Regalrahmen eingelegt.

Sockelfachboden aus Holzwerkstoff

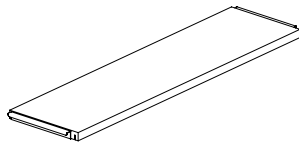

Achsmaß mm	Fachboden- tiefe mm	Bestell-Nr.
500	250	B4304185206ZZZZZ4
500	300	B4304185306ZZZZZ4
500	350	B4304185506ZZZZZ4
750	250	B4304187206ZZZZZ4
750	300	B4304187306ZZZZZ4
750	350	B4304187506ZZZZZ4
900	250	B4304189206ZZZZZ4
900	300	B4304189306ZZZZZ4
900	350	B4304189506ZZZZZ4
1000	250	B4304181203ZZZZZ4 *
1000	300	B4304181303ZZZZZ4 *
1000	350	B4304181503ZZZZZ4 *

Sockelfachboden aus Holzwerkstoff mit Buchanschlag

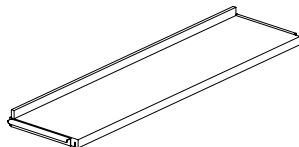

Achsmaß mm	Fachboden- tiefe mm	Bestell-Nr.
500	250	B4304165206ZZZZZ4
500	300	B4304165306ZZZZZ4
500	350	B4304165506ZZZZZ4
750	250	B4304167206ZZZZZ4
750	300	B4304167306ZZZZZ4
750	350	B4304167506ZZZZZ4
900	250	B4304169206ZZZZZ4
900	300	B4304169306ZZZZZ4
900	350	B4304169506ZZZZZ4
1000	250	B4304161203ZZZZZ4 *
1000	300	B4304161303ZZZZZ4 *
1000	350	B4304161503ZZZZZ4 *

FACHBÖDEN

SOCKELFACHBODEN AUS HOLZWERKSTOFF

Die Fachböden aus Holzwerkstoff bestehen aus Spanplatte (Melamin) oder Tischlerplatte (Laminat*). Die Sockelfachböden werden in die Tiefenverbindung der Regalrahmen eingelegt.

Sockelfachboden aus Holzwerkstoff mit Sockelblende

Nur in Verbindung mit Uniflex-S
verwendbar.

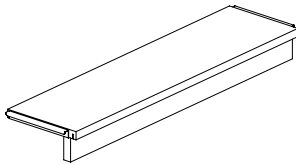

Achsmaß mm Fachboden-
tiefe mm

500	250
500	300
500	350
750	250
750	300
750	350
900	250
900	300
900	350
1000	250
1000	300
1000	350

Bestell-Nr.

B4304185206ZZZZZ3
B4304185306ZZZZZ3
B4304185506ZZZZZ3
B4304187206ZZZZZ3
B4304187306ZZZZZ3
B4304187506ZZZZZ3
B4304189206ZZZZZ3
B4304189306ZZZZZ3
B4304189506ZZZZZ3
B4304181203ZZZZZ3 *
B4304181303ZZZZZ3 *
B4304181503ZZZZZ3 *

Sockelfachboden aus Holzwerkstoff mit Buchenschlag und Sockelblende

Nur in Verbindung mit Uniflex-S
verwendbar.

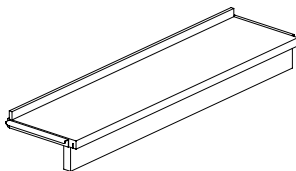

Achsmaß mm Fachboden-
tiefe mm

500	250
500	300
500	350
750	250
750	300
750	350
900	250
900	300
900	350
1000	250
1000	300
1000	350

Bestell-Nr.

B4304165206ZZZZZ3
B4304165306ZZZZZ3
B4304165506ZZZZZ3
B4304167206ZZZZZ3
B4304167306ZZZZZ3
B4304167506ZZZZZ3
B4304169206ZZZZZ3
B4304169306ZZZZZ3
B4304169506ZZZZZ3
B4304161203ZZZZZ3 *
B4304161303ZZZZZ3 *
B4304161503ZZZZZ3 *

FACHBÖDEN

ABDECKPLATTE AUS HOLZWERKSTOFF



FACHBÖDEN

ABDECKPLATTEN AUS HOLZWERKSTOFF

Die Abdeckplatte kann einzeln als Abdeckung verwendet oder auf herkömmlichen Abdeckfachböden aus Metall oder Holzwerkstoff angebracht werden, wenn man ein anderes Design wünscht. Sie sind auch als Arbeitsfläche verwendbar, besonders in niedrigen Sektionen (1100 mm). Sie können als Einzel-, Anfangs-, Mittel- oder Endplatten zum Einsatz kommen. Auf Anfrage sind sie auch als durchgehende Abdeckplatten für 2-3 Sektionen (maximale Länge 2600 mm) lieferbar. Die Abdeckfachböden mit Beschriftungsprofil und hängenden Buchstützen können in Kombination mit dem Abdeckplatten verwendet werden. Die nachstehende Ausführung ist für Regalsysteme ohne Seitenverkleidung vorgesehen.

Abdeckplatte aus Holzwerkstoff - Einzelplatte - ohne Seitenverkleidungen

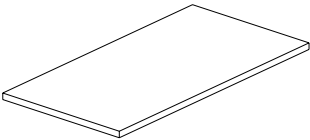
Inkl. Befestigungsmaterial.	Achismaß mm	Fachboden- tiefe mm	Bestell-Nr., Melamin Einseitig,	Bestell-Nr., Melamin Doppelseitig,
	500	250	B43043052176	B43043252176
	500	300	B43043053176	B43043253176
	500	350	B43043055176	B43043255176
	750	250	B43043072176	B43043272176
	750	300	B43043073176	B43043273176
	750	350	B43043075176	B43043275176
	900	250	B43043092176	B43043292176
	900	300	B43043093176	B43043293176
	900	350	B43043095176	B43043295176
	1000	250	B43043012176	B43043212176
	1000	300	B43043013176	B43043213176
	1000	350	B43043015176	B43043215176

Abdeckplatte aus Holzwerkstoff - Außerplatte - ohne Seitenverkleidung

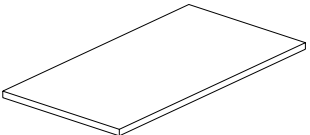
Inkl. Befestigungsmaterial.	Achismaß mm	Fachboden- tiefe mm	Bestell-Nr., Melamin Einseitig,	Bestell-Nr., Melamin Doppelseitig,
	500	250	B43043052146	B43043252146
	500	300	B43043053146	B43043253146
	500	350	B43043055146	B43043255146
	750	250	B43043072146	B43043272146
	750	300	B43043073146	B43043273146
	750	350	B43043075146	B43043275146
	900	250	B43043092146	B43043292146
	900	300	B43043093146	B43043293146
	900	350	B43043095146	B43043295146
	1000	250	B43043012146	B43043212146
	1000	300	B43043013146	B43043213146
	1000	350	B43043015146	B43043215146

Abdeckplatte aus Holzwerkstoff - Mittelplatte

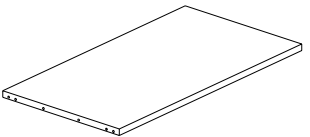
Inkl. Befestigungsmaterial.	Achismaß mm	Fachboden- tiefe mm	Bestell-Nr., Melamin Einseitig,	Bestell-Nr. Doppelseitig, Melamin
	500	250	B43043052166	B43043252166
	500	300	B43043053166	B43043253166
	500	350	B43043055166	B43043255166
	750	250	B43043072166	B43043272166
	750	300	B43043073166	B43043273166
	750	350	B43043075166	B43043275166
	900	250	B43043092166	B43043292166
	900	300	B43043093166	B43043293166
	900	350	B43043095166	B43043295166
	1000	250	B43043012166	B43043212166
	1000	300	B43043013166	B43043213166
	1000	350	B43043015166	B43043215166

FACHBÖDEN

ABDECKPLATTE AUS HOLZWERKSTOFF

Die Abdeckplatte kann einzeln als Abdeckung verwendet oder auf herkömmlichen Abdeckfachböden aus Metall oder Holzwerkstoff angebracht werden, wenn man ein anderes Design wünscht. Sie sind auch als Arbeitsfläche verwendbar, besonders in niedrigen Sektionen (1100 mm). Sie können als Einzel-, Anfangs-, Mittel- oder Endplatten zum Einsatz kommen. Auf Anfrage sind sie auch als durchgehende Abdeckplatten für 2-3 Sektionen (maximale Länge 2600 mm) lieferbar. Die Abdeckfachböden mit Beschriftungsprofil und hängenden Buchstützen können in Kombination mit dem Abdeckplatten verwendet werden. Die nachstehende Ausführung ist für Regalsysteme mit Seitenverkleidung vorgesehen.

Abdeckplatte aus Holzwerkstoff - Einzelplatte - mit zwei Seitenverkleidungen

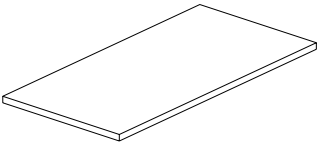
Inkl. Befestigungsmaterial.	Achismaß mm	Fachboden- tiefe mm	Bestell-Nr., Melamin Einseitig,	Bestell-Nr., Melamin Doppelseitig,
	500	250	B43043052196	B43043252196
	500	300	B43043053196	B43043253196
	500	350	B43043055196	B43043255196
	750	250	B43043072196	B43043272196
	750	300	B43043073196	B43043273196
	750	350	B43043075196	B43043275196
	900	250	B43043092196	B43043292196
	900	300	B43043093196	B43043293196
	900	350	B43043095196	B43043295196
	1000	250	B43043012196	B43043212196
	1000	300	B43043013196	B43043213196
	1000	350	B43043015196	B43043215196

Abdeckplatte aus Holzwerkstoff - Außerplatte - mit einer Seitenverkleidung

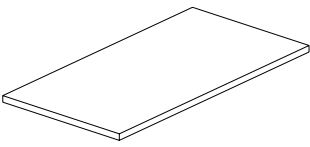
Inkl. Befestigungsmaterial.	Achismaß mm	Fachboden- tiefe mm	Bestell-Nr., Melamin Einseitig,	Bestell-Nr., Melamin Doppelseitig,
	500	250	B43043052156	B43043252156
	500	300	B43043053156	B43043253156
	500	350	B43043055156	B43043255156
	750	250	B43043072156	B43043272156
	750	300	B43043073156	B43043273156
	750	350	B43043075156	B43043275156
	900	250	B43043092156	B43043292156
	900	300	B43043093156	B43043293156
	900	350	B43043095156	B43043295156
	1000	250	B43043012156	B43043212156
	1000	300	B43043013156	B43043213156
	1000	350	B43043015156	B43043215156

Abdeckplatte aus Holzwerkstoff - Mittelplatte

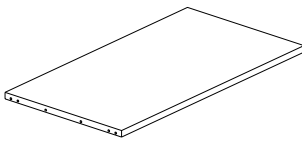
Inkl. Befestigungsmaterial.	Achismaß mm	Fachboden- tiefe mm	Bestell-Nr., Melamin Einseitig,	Bestell-Nr., Melamin Doppelseitig,
	500	250	B43043052166	B43043252166
	500	300	B43043053166	B43043253166
	500	350	B43043055166	B43043255166
	750	250	B43043072166	B43043272166
	750	300	B43043073166	B43043273166
	750	350	B43043075166	B43043275166
	900	250	B43043092166	B43043292166
	900	300	B43043093166	B43043293166
	900	350	B43043095166	B43043295166
	1000	250	B43043012166	B43043212166
	1000	300	B43043013166	B43043213166
	1000	350	B43043015166	B43043215166

ZUBEHÖR

FÜR FACHBÖDEN UND REGALE



ZUBEHÖR

FÜR FACHBÖDEN UND REGALE

Verstärkung für Metall-Fachböden

Metall lackiert. Für Fachböden mit hoher Belastung. Einfache Nachrüstung an vorhandenen Fachböden aus Metall. Für eine Mehrbelastung bis zu 30 kg. Nicht kombinierbar mit Sockelblenden.

Achsmaß
mm

500

750

900

1000

Bestell-Nr.

B4300285

B4300287

B4300289

B4300281

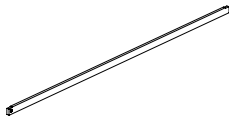

Quersockel aus Metall

Metall lackiert. Der Sockel wird in die Tiefenverbindung der Regalrahmen eingelegt. In Verbindung mit Sockelfachböden mit Sockelblende und für Sektionen mit Lastenverteiler zu verwenden. Nur in Verbindung mit Uniflex-S möglich.

Fachboden-
tiefe mm

250

300

350

Bestell-Nr.
Einseitig

B43005021

B43005031

B43005051

Bestell-Nr.
Doppelseitig

B43005022

B43005032

B43005052

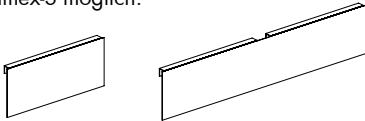

Schrägstellbügel für Fachböden mit Buchanschlag – zur Schrägstellung

Rundstahl, glanzverzinkt. Verwendung in Verbindung mit Fachböden mit Buchanschlag. Der Neigungswinkel ist verstellbar, wir empfehlen eine 45°-Neigung. Pro Fachboden werden zwei Schrägstellbügel benötigt.

Bestell-Nr.

B430048

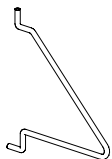

Auflagestab

Rundstahl, glanzverzinkt. Zum Einlegen in die Rasterbohrungen der Regalrahmen.

Fachboden-
tiefe mm

250

300

350

Bestell-Nr.

B4300262

B4300263

B4300265



Kippsicherung

Schwarzer Kunststoff. Verhindert das Kippen vorstehender Zubehörteile. Einfache Nachrüstung an vorhandenen Fachböden. Pro Fachboden werden zwei Kippsicherungen benötigt.

Bestell-Nr.

B4309042



Wandbefestigung

Stahl glanzverzinkt. Inkl. Befestigungsmaterial. Zur Befestigung von einseitigen Regalen an der Wand. Für Wandabstände von 0 bis 40 mm.

Bestell-Nr.

B430900



Eckverbindungswinkel

Stahl glanzverzinkt. Inkl. Befestigungsmaterial. Zum Verbinden von zwei über Eck stehenden Regalrahmen zur Sicherstellung eines gleichmäßigen Abstandes. Pro Verbindung werden zwei Verbindungsteile benötigt.

Bestell-Nr.

B430906C30

-

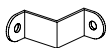

Verbindungsclammer

Stahl glanzverzinkt. Zur Verbindung von Regalrahmen von zwei benachbarten Regalen. Besonders nützlich bei extrem hohen Sektionen oder zur genauen Anpassung der Rahmen. Pro Verbindung wird ein Verbindungsteil benötigt.

Bestell-Nr.



ZUBEHÖR

BUCHSTÜTZEN

HÄNGEBUCHSTÜTZEN

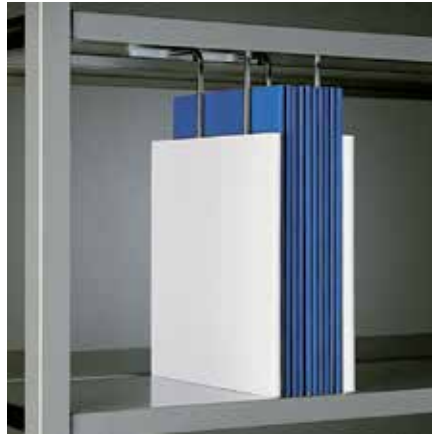
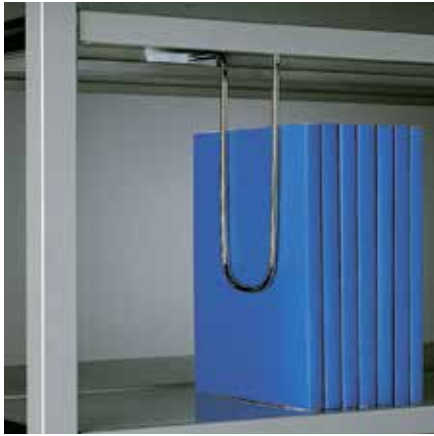

WINKELBUCHSTÜTZEN



ENDBUCHSTÜTZEN



Hängebuchstütze für Fachböden aus Metall (asymmetrisch) - Modell BS22 und BS28

Rundstahl verchromt mit bruchsicheren Kunststoffgleitern. Zum Einhängen in Fachböden aus Metall. Beliebig verstellbar.

Höhe mm Fachbodentiefe mm

Bestell-Nr.

220 250
220 300
220 350

B40553032
B40553033
B40553035

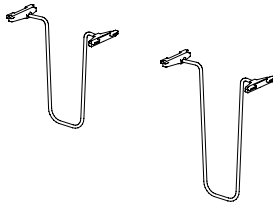

280 250
280 300
280 350

B40553062
B40553063
B40553065

Trennschied für Hängebuchstütze - Modell TS

T 240 mm. Kunststoff weiß. Zum Aufschieben auf Hängebuchstützen Modelle BS22 und BS28. Der Trennschied liegt auf dem Fachboden auf. Ideal für Loseblattsammlungen, Broschüren, Notenheften etc.

Höhe mm

Bestell-Nr.

250

B405531

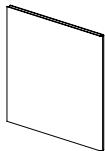

Hängebuchstütze für Fachböden aus Holzwerkstoff - Modell BSD22 und BSD28

Rundstahl verchromt. Zum Einhängen in Fachböden aus Holzwerkstoff mit Buchstützenführungsschiene. Beliebig verstellbar.

Höhe mm

Bestell-Nr.

220

B4307023

280

B4307026

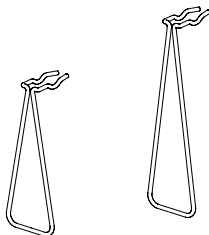

ZUBEHÖR

WINKELBUCHSTÜTZEN

Winkelbuchstütze für Fachböden aus Metall und Holzwerkstoff - Modell WB1 / 2

B 120 x T 150 mm. Metall lackiert.
Universell für alle Regalsysteme einsetzbar.

Höhe
mm

Bestell-Nr.

175
240

B4055321
B4055324

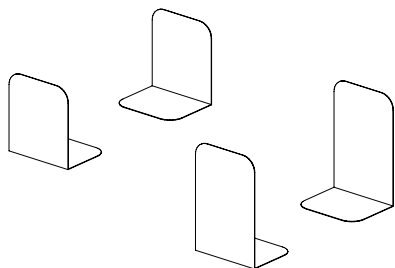

Winkelbuchstütze für Fachböden aus Metall und Holzwerkstoff - Modell WBG

B 150 x T 150 mm. Metall lackiert.
Ausführung mit Stütze rechts oder
links. Anbringung auf der Vorderseite
des Fachbodens. Mit oder ohne
selbstklebendem Beschriftungsschild
lieferbar.

Höhe
mm

Bücher links/rechts
von der Buchstütze

Mit/ohne
Beschriftungsschild

Bestell-Nr.

200
200

Rechts
Links

Ohne
Ohne

B40553490
B40553480

200
200

Rechts
Links

Mit
Mit

B40553491
B40553481

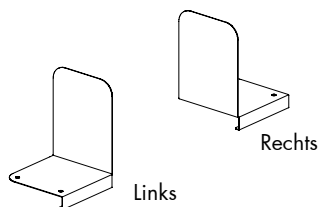

Endbuchstütze - Auflagestab

Rundstahl glanzverzinkt. Zum Einlegen in die Rasterbohrungen der Regalrahmen. Bei Verwendung von zwei Endbuchstützen übereinander optimale Absicherung gegen Kippen und Durchrutschen der Bücher.

Fachbodentiefe mm

250
300
350

Bestell-Nr.

B4300262
B4300263
B4300265

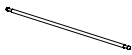

Endbuchstütze - Bügelendbuchstütze

H 150 mm, Rundstahl verchromt. In die Halterung am Fachboden aus Metall einsteckbar. Auch für Abdeckfachböden verwendbar, so dass man mehr Abstellfläche gewinnt.

Fachbodentiefe mm

250
300

Bestell-Nr.

B4307162
B4307163

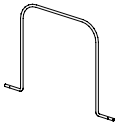

ZUBEHÖR

PRÄSENTATION UND AUFBEWAHRUNG – FÜR FACHBÖDEN



Schaffen Sie Ablageflächen für Zeitschriften. Mit einer zusätzlichen Klappe oder Box lassen sich neue Ausgaben auf vorhandenen Fachböden hervorheben und frühere Ausgaben sortieren, verwalten und lagern.

Zeitschriftenklappe

H 340 mm (ohne Fachboden - nicht inkludiert). Metall lackiert. Mindestabstand zwischen den Fachböden 325 mm. Mit den Regalrahmen zu verschrauben. Eine wirksame Hebelmechanik hält die angehobene Klappe offen. Einfache Nachrüstung für ein- und doppelseitige Regale. Die Verwendung in Regalen mit Rückwänden wird empfohlen. Die Regalhöhe 2250 mm kann mit max. 6 Klappen über-einander ausgerüstet werden. Stapelhöhe für horizontal gelagerte Zeitschriften 160 mm.

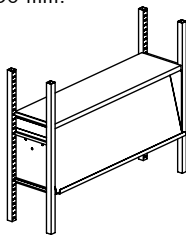

Achsmaß mm	Breite mm	Tiefe mm	Bestell-Nr.
500	461	250	B43072025
500	461	300	B43072035
500	461	350	B43072055
750	711	250	B43072027
750	711	300	B43072037
750	711	350	B43072057
900	861	250	B43072029
900	861	300	B43072039
900	861	350	B43072059
1000	961	250	B43072021
1000	961	300	B43072031
1000	961	350	B43072051

Metallzeitschriftenbox - Unibox

H320 x B320 x T260 mm. Box und Klappe Metall lackiert. Mit Folie. Es wird empfohlen, die Box auf Fachböden T250 mm aus Metall, mit oder ohne Buchanschlag oder aus Holzwerkstoff, ohne Buchanschlag einzusetzen. Auch für Fachböden T300 mm verwendbar. Stapelhöhe für horizontal gelagerte Zeitschriften 140 mm.

Design	Rückwand	Bestell-Nr.
-	Ja	B405502001
-	Nein	B405502000
Mit Loch	Ja	B405502051
Mit Loch	Nein	B405502050
Mit Schlitz	Ja	B405502101
Mit Schlitz	Nein	B405502100

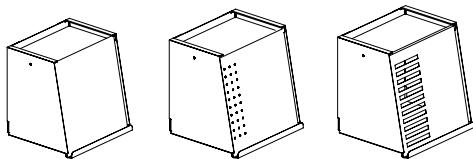

Metallzeitschriftenbox

H 320 x B 238 x T 260 mm. Box und Klappe Metall lackiert. Einzelbox. Es wird empfohlen, die Box auf Fachböden T 250 mm aus Metall, mit oder ohne Buchanschlag oder aus Holzwerkstoff, ohne Buchanschlag einzusetzen. Auch für Fachbodentiefe 300 mm verwendbar. Stapeltiefe für vertikal gelagerte Zeitschriften 140 mm.

Bestell-Nr.

B405504

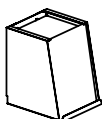

ZUBEHÖR

PRÄSENTATION UND AUFBEWAHRUNG – FÜR FACHBÖDEN

Präsentation und Aufbewahrung von CDs und Zubehör für Fachböden.

Metallthementrog

H 120 x T 220 x B 150 mm.
Metall lackiert. Mit rutschhemmenden
Unterlagen. Antirutscheinlage ist
gesondert zu bestellen.

Themenwanne für 20 CDs
Antirutscheinlage

Bestell-Nr.

B405536
B405538



Zeitschriftenaufsteller

H 300 mm. Metall lackiert. Leichte
Schrägstellung. Stirnseitige Abkantung und
Untergreifsicherung für optimale Führung
am Fachboden aus Metall. Mit rutschhem-
menden Unterlagen, um das Verrutschen
auf dem Fachboden zu verhindern.

Größe	Breite mm
A4	220
A3	440

Bestell-Nr.

B4055064
B4055063

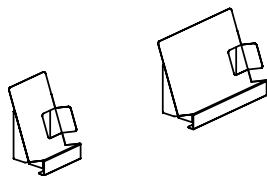

Zeitschriftensammler

H 300 x B 95 x T 240 mm. Metall
lackiert. Einzelelement, schräggestellt,
durch Steckverbindungen beliebig
nebeneinander addierbar.
Für Regal B 750 mm, 6 Stk.
Für Regal B 900 mm, 8 Stk.
Für Regal B 1000 mm, 9 Stk.

Größe

A4

Bestell-Nr.

B405508

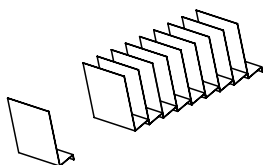

Präsentation und Aufbewahrung von Zeitschriften.

U-Stütze

H 250 x B 145 x T 220 mm.
Metall lackiert. Vielseitig einsetzbar.

Bestell-Nr.

B405510



Zeitschriftensammler

H 325 x B 80 x T 230 mm.
Kunststoff hellgrau. Vielseitige
Möglichkeit zur Magazinierung.
Mit stirnseitiger Kante zur Führung
am Fachboden.

Bestell-Nr.

B4056016



ZUBEHÖR

PRÄSENTATION UND AUFBEWAHRUNG –
FÜR REGALSTIRNSEITEN UND SEITENVERKLEIDUNGEN AUS LOCHBLECH



PRÄSENTATION UND AUFBEWAHRUNG – FÜR REGALSTIRNSEITEN UND SEITENVERKLEIDUNGEN AUS LOCHBLECH

Das Regalsystem Uniflex kann mit verschiedenen Ausstellungs- und Aufbewahrungsfunktionen ausgestattet werden. Die aufgeführten Funktionen werden an den Stirnseiten von Regalen, in den Regalrahmen oder Seitenverkleidungen aus Lochblech, siehe ab Seite 92, eingehängt. Einige Funktionen können auch an Auflagestäben eingehängt werden.

CD- und Taschenbuchhalter - für Seitenverkleidung aus Lochblech

Rundstahl glanzverzinkt. Die Halterung besteht aus einem Paar. Die Breite ist variabel. Für Seitenverkleidungen mit Rund- oder Schlitzlochung.	Höhe mm	Max. Einlagengröße mm	Bestell-Nr.
	60	25	B4055221
	140	25	B4055222

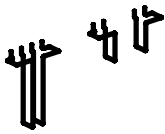

Buchaufsteller - für Seitenverkleidung aus Lochblech und Auflagestäbe

H 148 x B 90 mm. Rundstahl verchromt. Für Seitenverkleidungen mit Rund-, Quadrat- oder Schlitzlochung oder Auflagestäbe.	Größe	Max. Einlagengröße mm	Bestell-Nr.
	A4	45	B405526



Einhängebügel - für Seitenverkleidung aus Lochblech und Auflagestäbe

H 200 x B 90 mm. Rundstahl verchromt. Für Seitenverkleidungen mit Rund-, Quadrat- oder Schlitzlochung oder Auflagestäbe.	Größe	Max. Einlagengröße mm	Bestell-Nr.
	A4	50	B405528



Auflagestab

Rundstahl, glanzverzinkt. Zum Einlegen in die Rasterbohrungen der Regalrahmen.	Fachbodentiefe mm	Bestell-Nr.
	250	B4300262
	300	B4300263
	350	B4300265



ZUBEHÖR

BESCHILDERUNG

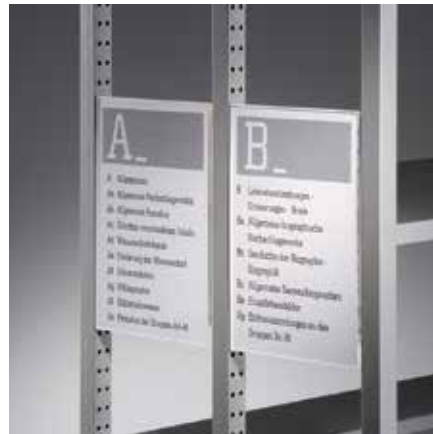
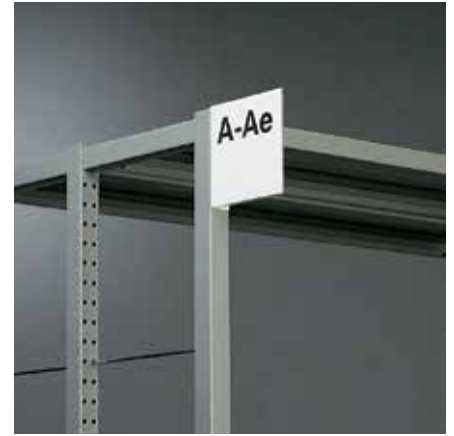
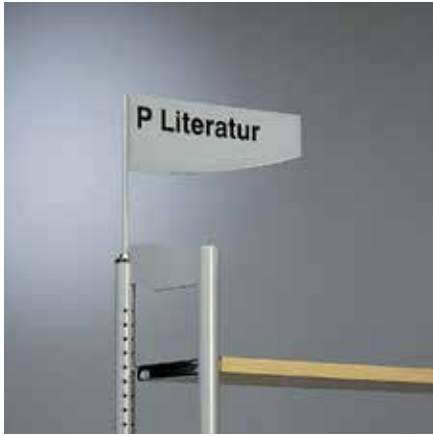

Beschriftungsfahne mit Haltestab

Flagge H 80 x B 400 mm, Gesamthöhe 300 mm. Fahne und Haltestab Metall lackiert. Beliebig drehbar. Zum Einstecken in den Regalrahmen. Beschriftung auf Anfrage.

Bestell-Nr.

B430810

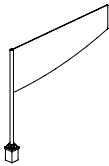

Beschriftungsfahne

H 90 x B 400 mm. Metall lackiert. Beliebig drehbar. Verwendung mit Haltestab. Beschriftung auf Anfrage.

Bestell-Nr.

B430812

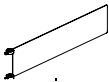

Haltestab für Beschriftungsfahne

H 350 mm. Stahl glanzverzinkt. Verwendung mit Beschriftungsfahne. Zum Einstecken in den Regalrahmen. Anbringung von bis zu 3 Fahnen an einer Haltestab.

Bestell-Nr.

B430814



ZUBEHÖR

BESCHILDERUNG – BESCHRIFTUNGSFAHNEN FÜR REGALGÄNGE

Beschriftungsfahne - für Regalgang

H 120 x B 120 mm. Metall lackiert.
Zur Aufhängung am Regalrahmen.
Beschriftung auf Anfrage.

Bestell-Nr.

Mit transparenter Kunststoffabdeckung und weißem Karton
Für selbstklebende Buchstaben

B4308161105
B4308161205



Beschriftungsfahne - für Regalgang

H 120 x B 120 mm, Metall lackiert.
Zur Montage an Seitenverkleidungen.
Beschriftung auf Anfrage.

Bestell-Nr.

Mit transparenter Kunststoffabdeckung und weißem Karton
Für selbstklebende Buchstaben

B4308162105
B4308162205



Beschriftungsfahne - für Regalgang

H 148 x B 210 mm, Metall lackiert.
Zur Aufhängung am Regalrahmen.
Beschriftung auf Anfrage.

Bestell-Nr.

Mit transparenter Kunststoffabdeckung und weißem Karton
Für selbstklebende Buchstaben

B4308161106
B4308161206



Beschriftungsfahne - für Regalgang

H 148 x B 210 mm, Metall lackiert.
Zur Montage an Seitenverkleidungen.
Beschriftung auf Anfrage.

Bestell-Nr.

Mit transparenter Kunststoffabdeckung und weißem Karton
Für selbstklebende Buchstaben

B4308162106
B4308162206



Beschriftungstafel - für Montage an ein- und doppelseitigen Regalrahmen

H 301 x B 212 mm. Metall weiß lackiert. Inkl. Befestigungsmaterial. Mit Abdeckung aus 6 mm Acrylglas.

Größe	Tiefe mm
A4	250
A4	300
A4	350

Bestell-Nr.

B43080942379
B43080943379
B43080945379



Beschriftungstafel – für mittigen Montage an doppelseitigen Regalrahmen

H 301 x B 212 mm. Metall weiß lackiert. Inkl. Befestigungsmaterial. Mit Abdeckung aus 6 mm Acrylglas.

Größe
A4

Bestell-Nr.

B43080946379



Beschriftungstafel - für Montage an Seitenverkleidungen aus Lochblech an ein- und doppelseitigen Regalen

H 301 x B 212 mm. Metall weiß lackiert. Inkl. Befestigungsmaterial. Mit Abdeckung aus 6 mm Acrylglas.

Größe	Lochtyp
A4	Rund
A4	Quadratisch

Bestell-Nr.

B43080948379
B43080949379



Beschriftungstafel - für Montage an Seitenverkleidungen aus Holzwerkstoff an ein- und doppelseitigen Regalen

H 301 x B 212 mm. Metall weiß lackiert. Inkl. Befestigungsmaterial. Mit Abdeckung aus 6 mm Acrylglas.

Größe
A4

Bestell-Nr.

B43080947379

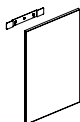

Beschriftungstafel - für Montage an Seitenverkleidungen aus Acryl/Sicherheitsglas an ein- und doppelseitigen Regalen

H 301 x B 212 mm. Metall weiß lackiert. Inkl. Befestigungsmaterial. Mit Abdeckung aus 6 mm Acrylglas.

Größe
A4

Bestell-Nr.

B43080941379



ZUBEHÖR

BESCHILDERUNG – BESCHRIFTUNGSSCHILDER FÜR REGALE UND FACHBÖDEN

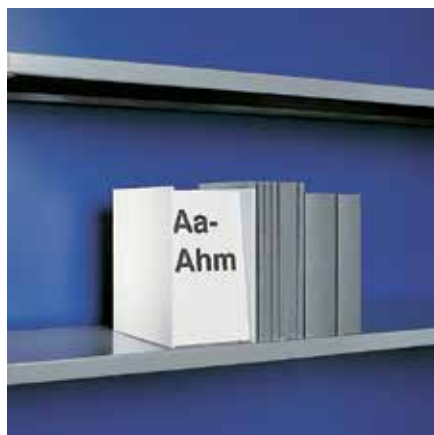

Beschriftungsschild für Abdeckfachböden

H50 mm. Kunststoff transparent, antireflex, inkl. weißem Beschriftungsstreifen. Zum Aufkleben auf Fachböden aus Metall oder Holzwerkstoff mit unterseitiger Nut. Verschiebbar über die Fachbodenlänge.

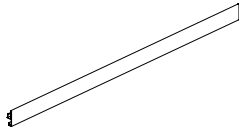

Achismaß
mm

500 Beschriftungsschild
750 Beschriftungsschild
900 Beschriftungsschild
1000 Beschriftungsschild

500 Beschriftungsstreifen
750 Beschriftungsstreifen
900 Beschriftungsstreifen
1000 Beschriftungsstreifen

Bestell-Nr.

B4011445
B4011447
B4011449
B4011441

B4011435
B4011437
B4011439
B4011431

Aufklebmschild für Fachböden

H21 mm. Kunststoff transparent, antireflex, inkl. weißem Beschriftungsstreifen. Zum Aufkleben auf Fachböden aus Metall oder Holzwerkstoff mit unterseitiger Nut. Verschiebbar über die Fachbodenlänge.

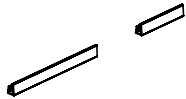

Breite
mm

105

210

Bestell-Nr.

B4017102

B4017107

Blanko-Beschriftungsstreifen für alle Beschriftungsschilder und für Winkelbuchstütze

Bogen mit 13 Streifen.

Breite
mm

104

209

Bestell-Nr.

B4017111

B4017116



ZUBEHÖR

BESCHILDERUNG – BESCHRIFTUNGSSCHILDER FÜR FACHBÖDEN

Selbstklebendes Beschriftungsschild

H20 mm. Kunststoff transparent, antireflex, inkl. weißem Beschriftungsstreifen. Für Fachböden aus Metall mit glatter Kante.

Breite
mm

Bestell-Nr.

147

B4017124

200

B4017125

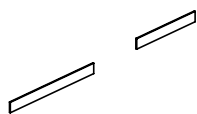

Magnetische Beschriftungsschild

H20 mm. Kunststoff transparent, antireflex, inkl. weißem Beschriftungsstreifen. Für Fachböden aus Metall mit glatter Kante.

Breite
mm

Bestell-Nr.

210

B4017147



Blanko-Beschriftungsstreifen für alle Beschriftungsschilder und für Winkelbuchstütze

Bogen mit 13 Streifen.

Breite
mm

Bestell-Nr.

104

B4017111

209

B4017116

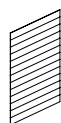

Beschriftungsträger für Fachböden

H 26 x B 150 x T 150 mm. Metall lackiert Kunststoffabdeckung transparent, antireflex, inkl. weißem Beschriftungsstreifen. Universell einsetzbar durch einfaches Auflegen auf den Fachboden.

Bestell-Nr.

B401801

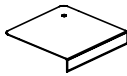

Beschriftungswürfel

H 200 x T 200 mm. Kunststoff weiß. Beschriftungsfeld mit transparenter Abdeckung an der schrägen Front. Inkl. weißem Beschriftungskarton. Universell einsetzbar auf Fachböden zwischen den Büchern.

Breite
mm

120	Würfel
200	Würfel
120	Karton
200	Karton

Bestell-Nr.

B40552011
B40552031

B4055211
B4055213

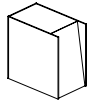

Buchstellvertreter

H 74 x B 153 mm. Kunststoff weiß, blau, grün oder rot. Mit aufgeschweißter Klarsichttasche. Inkl. weißem Beschriftungsschild. Universell einsetzbar auf Fachböden zwischen den Büchern.

Bestell-Nr.



ZUBEHÖR

TRÖGE



Aus Sicherheitsgründen dürfen ausziehbare Multimediawannen mit maximal 15 kg beladen werden, Wandregale mit maximal 3 Auszügen und Doppelregale mit maximal 1 Auszug pro Seite bestückt werden. Fahrbare Regale dürfen nicht mit Auszügen ausgestattet werden. Die unterste Schublade muss mindesten 50 cm über dem Boden eingesetzt werden, um einen Missbrauch als Stufe zu verhindern.

AV-Medientrog zum Einhängen

H 100 x T 376 mm. Trog und Fachteiler Metall lackiert. Wangen Melaminbeschichtet/furniert. Inkl. zwei Metallstäben, Antirutscheinlage, Kippsicherungen und mit 4 bis 5 versetzbare Fachteiler. Zum Einhängen in die Regalrahmen.

Achsmaß mm	Tiefe mm	Fachteiler	Kapazität ca.	Bestell-Nr. Melamin
900	250	4	150 CDs/DVDs	B43021492046
900	300	4	150 CDs/DVDs	B43021493046
1000	250	5	180 CDs/DVDs	B43021412056
1000	300	5	180 CDs/DVDs	B43021413056

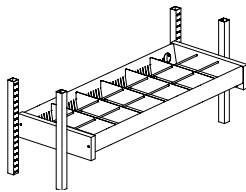

Comic- und Landkartentrog zum Einhängen

H 200 x T 376 mm. Trog und Fachteiler Metall lackiert. Wangen Melaminbeschichtet/furniert. Inkl. Antirutscheinlage, Kippsicherungen und mit 2 bis 3 versetzbare Fachteiler. Zum Einhängen in die Regalrahmen.

Achsmaß mm	Tiefe mm	Fachteiler	Kapazität ca.	Bestell-Nr. Melamin
900	250	2	102 Comics	B43020492026
900	250	4	135 Karten	B43020492046
900	300	2	102 Comics	B43020493026
900	300	4	135 Karten	B43020493046
1000	250	3	136 Comics	B43020412036
1000	250	5	162 Karten	B43020412056
1000	300	3	136 Comics	B43020413036
1000	300	5	162 Karten	B43020413056

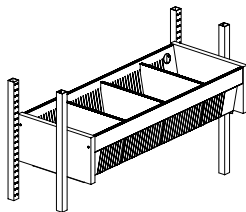

Multimediatreppe, addierbar

T 110 mm, Höhe der vorderen Aufkantung 50 mm. Flexible Lösung zur platzsparenden Unterbringung von CDs, CD-ROMs oder DVDs in Regalen mit Fachbodentiefe 250 mm. Die Stufe lässt sich ein- und zweifach sowie, vor das Regal überstehend, auch dreifach einhängen. Die leichte Schrägstellung ermöglicht den idealen Einblick und Zugriff auf die Medien. Stufe aus Metall lackiert, einschl. Einhängebeschlägen und Kippsicherungen. Die Antirutscheinlage muss separat bestellt werden!

Achsmaß mm	Tiefe mm	Bestell-Nr.
750	250	Trog B4302007
900	250	Trog B4302009
1000	250	Trog B4302001
750	250	Antirutscheinlage B4302027
900	250	Antirutscheinlage B4302029
1000	250	Antirutscheinlage B4302021



ZUBEHÖR

TRÖGE

Aus Sicherheitsgründen dürfen ausziehbare Multimediawannen mit maximal 15 kg beladen werden, Wandregale mit maximal 3 Auszügen und Doppelregale mit maximal 1 Auszug pro Seite bestückt werden. Fahrbare Regale dürfen nicht mit Auszügen ausgestattet werden. Die unterste Schublade muss mindesten 50 cm über dem Boden eingesetzt werden, um einen Missbrauch als Stufe zu verhindern.

AV Mediemetalltrog - als Fachbodenaufsatz

H 100 mm. Trog und Fachteiler Metall lackiert. Inkl. schwarz beflockten Metallstäben, Antirutscheinlage und mit 2 bis 5 versetzbare Fachteiler. Arretierung auf Metall-/Holzfachböden T 250 oder 300 mm ohne Buchanschlag.	Achismaß mm	Fachbodentiefe mm	Fachteiler	Kapazität ca.	Bestell-Nr.
	500	250	2	60 CDs/DVDs	B40508125
	500	300	2	72 CDs/DVDs	B40508135
	750	250	3	80 CDs/DVDs	B40508127
	750	300	3	96 CDs/DVDs	B40508137
	900	250	4	100 CDs/DVDs	B40508129
	900	300	4	120 CDs/DVDs	B40508139
	1000	250	5	120 CDs/DVDs	B40508121
	1000	300	5	144 CDs/DVDs	B40508131

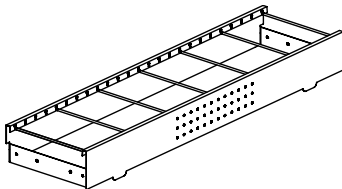

AV Mediemetalltrog - zum Einhängen

H 100 mm. Trog und Fachteiler Metall lackiert. Inkl. schwarz beflockten Metallstäben, Antirutscheinlage und mit 2 bis 5 versetzbare Fachteiler. Zum Einhängen in die Tragrahmen. Inkl. Kippsicherung.	Achismaß mm	Fachbodentiefe mm	Fachteiler	Kapazität ca.	Bestell-Nr.
	500	250	2	60 CDs/DVDs	B430210251
	500	300	2	72 CDs/DVDs	B430210351
	750	250	3	80 CDs/DVDs	B430210271
	750	300	3	96 CDs/DVDs	B430210371
	900	250	4	100 CDs/DVDs	B430210291
	900	300	4	120 CDs/DVDs	B430210391
	1000	250	5	120 CDs/DVDs	B430210211
	1000	300	5	144 CDs/DVDs	B430210311

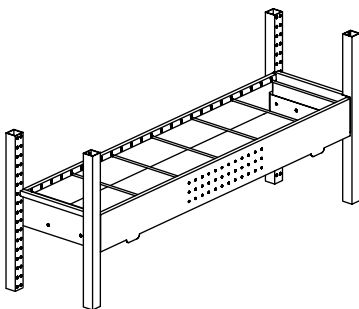

AV Mediemetalltrog - zum Einhängen - ausziehbar

H 100 mm. Trog und Fachteiler Metall lackiert. Inkl. schwarz beflockten Metallstäben, Antirutsch-einlage, Kippsicherungen und mit 2 bis 5 versetzbare Fachteiler. Mit Griff und Teleskopvollauszug. Zum Einhängen in die Tragrahmen. Inkl. Kippsicherung.

Achismaß mm	Fachbodentiefe mm	Fachteiler	Kapazität ca.	Bestell-Nr.
500	250	2	60 CDs/DVDs	B430210252
500	300	2	72 CDs/DVDs	B430210352
750	250	3	80 CDs/DVDs	B430210272
750	300	3	96 CDs/DVDs	B430210372
900	250	4	100 CDs/DVDs	B430210292
900	300	4	120 CDs/DVDs	B430210392
1000	250	5	120 CDs/DVDs	B430210212
1000	300	5	144 CDs/DVDs	B430210312

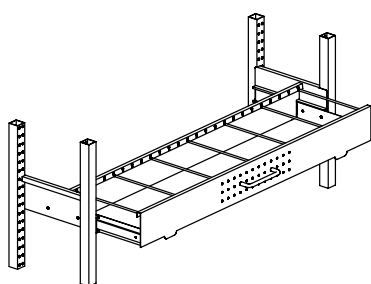

AV Mediemetalltrog - zum Einhängen – ausziehbar mit Selbsteinzug

H 100 mm. Trog und Fachteiler Metall lackiert. Inkl. schwarz beflockten Metallstäben, Antirutsch-einlage, Kippsicherungen und mit 2 bis 5 versetzbare Fachteiler. Mit Griff, Teleskopvollauszug mit Selbsteinzug. Zum Einhängen in die Tragrahmen. Inkl. Kippsicherung.

Achismaß mm	Fachbodentiefe mm	Fachteiler	Kapazität ca.	Bestell-Nr.
500	250	2	60 CDs/DVDs	B430210253
500	300	2	72 CDs/DVDs	B430210353
750	250	3	80 CDs/DVDs	B430210273
750	300	3	96 CDs/DVDs	B430210373
900	250	4	100 CDs/DVDs	B430210293
900	300	4	120 CDs/DVDs	B430210393
1000	250	5	120 CDs/DVDs	B430210213
1000	300	5	144 CDs/DVDs	B430210313

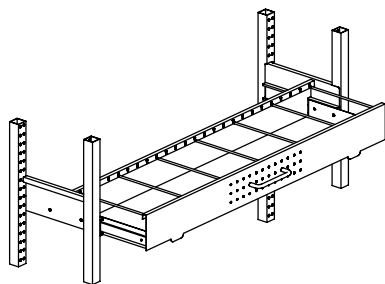

ZUBEHÖR

TEILE FOR TRÖGE

Fachteiler für Multimediawannen

Zusätzlicher Fachteiler.
Metallstab schwarz beflockt.

Tiefe
mm

Bestell-Nr.



250
300

B4010702
B4010703

Zusätzlicher Fachteiler für AV-Medientrog

H 75 mm. Metall lackiert.

Bestell-Nr.

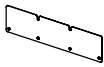

B430218

Zusätzlicher Fachteiler für Comictrog

H 180 mm. Metall lackiert.

Bestell-Nr.

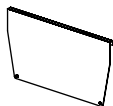

B430208

ZUBEHÖR

TÜREN



ZUBEHÖR

GLAS- UND HOLZTÜREN

Das Regalsystem UniflexS bietet die Möglichkeit, einzelne oder alle Regalsektionen mit Glas-, Holz-, Holz-Glas-oder Gittertüren zu verschließen. Um die Stabilität zu gewährleisten, wird empfohlen, die Türen nur an Sektionen mit Rückwänden zu montieren. Die Nachrüstung vorhandener Sektionen ist möglich.

Glastüren

6 mm Einscheiben-Sicherheitsglas (ESG). Für ein- und doppelseitige Regalsektionen mit Rückwand. Ein Türenset besteht aus zwei Drehtüren, verschließbar, gleichschliessend. In die Regale mit Türen passen alle Fachböden. Abdeck- und Sockelboden sind separat zu bestellen.

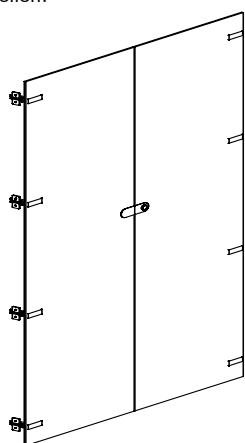

Höhe mm	Breite mm	Türhöhe mm	Bestell-Nr. Grundeinheit	Bestell-Nr. Anbaueinheit
1100	750	1025	B43060017210	B43060017220
1100	900	1025	B43060019210	B43060019220
1100	1000	1025	B43060011210	B43060011220
1500	750	1425	B43060027210	B43060027220
1500	900	1425	B43060029210	B43060029220
1500	1000	1425	B43060021210	B43060021220
1750	750	1675	B43060037210	B43060037220
1750	900	1675	B43060039210	B43060039220
1750	1000	1675	B43060031210	B43060031220
1860	750	1785	B43060047210	B43060047220
1860	900	1785	B43060049210	B43060049220
1860	1000	1785	B43060041210	B43060041220
2050	750	1975	B43060057210	B43060057220
2050	900	1975	B43060059210	B43060059220
2050	1000	1975	B43060051210	B43060051220
2250	750	2175	B43060067210	B43060067220
2250	900	2175	B43060069210	B43060069220
2250	1000	2175	B43060061210	B43060061220
2575	750	2500	B43060077210	B43060077220
2575	900	2500	B43060079210	B43060079220
2575	1000	2500	B43060071210	B43060071220

Holztüren

Holzwerkstoff Melamin-beschichtet/furniert. Für ein- und doppelseitige Regalsektionen mit Rückwand. Ein Türenset besteht aus zwei Drehtüren, verschließbar, gleichschliessend. In die Regale mit Türen passen alle Fachböden. Abdeck- und Sockelboden sind separat zu bestellen.

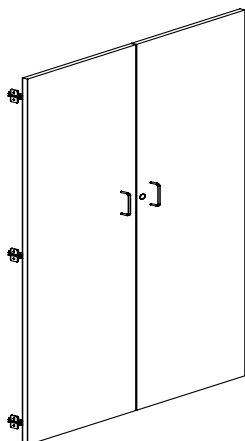

Höhe mm	Breite mm	Türhöhe mm	Bestell-Nr. Melamin Grundeinheit	Bestell-Nr. Melamin Anbaueinheit
1100	750	1025	B43060017616	B43060017626
1100	900	1025	B43060019616	B43060019626
1100	1000	1025	B43060011616	B43060011626
1500	750	1425	B43060027616	B43060027626
1500	900	1425	B43060029616	B43060029626
1500	1000	1425	B43060021616	B43060021626
1750	750	1675	B43060037616	B43060037626
1750	900	1675	B43060039616	B43060039626
1750	1000	1675	B43060031616	B43060031626
1860	750	1785	B43060047616	B43060047626
1860	900	1785	B43060049616	B43060049626
1860	1000	1785	B43060041616	B43060041626
2050	750	1975	B43060057616	B43060057626
2050	900	1975	B43060059616	B43060059626
2050	1000	1975	B43060051616	B43060051626
2250	750	2175	B43060067616	B43060067626
2250	900	2175	B43060069616	B43060069626
2250	1000	2175	B43060061616	B43060061626
2575	750	2500	B43060077616	B43060077626
2575	900	2500	B43060079616	B43060079626
2575	1000	2500	B43060071616	B43060071626

Das Regalsystem Uniflex-S bietet die Möglichkeit, einzelne oder alle Regalsektionen mit Glas-, Holz-, Holz-Glas- oder Gittertüren zu verschließen. Um die Stabilität zu gewährleisten, wird empfohlen, die Türen nur an Sektionen mit Rückwänden zu montieren.

Holz-Glastüren

Rahmen Melaminbeschichtet/
furniert. Füllung 4 mm Float-
glas. Für ein- und doppel-
seitige Regalsektionen mit
Rückwand. Ein Türensatz
besteht aus zwei Drehtüren,
verschließbar, gleich-
schliessend. In die Regale mit
Türen passen alle Fachböden.
Abdeck- und Sockelboden sind
separat zu bestellen.

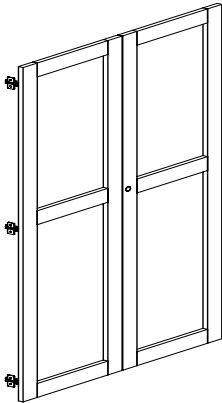

Höhe mm	Breite mm	Türhöhe mm	Bestell-Nr. Melamin Grundeinheit	Bestell-Nr. Melamin Anbaueinheit
1100	750	1021	B43060017416	B43060017426
1100	900	1021	B43060019416	B43060019426
1100	1000	1021	B43060011416	B43060011426
1500	750	1421	B43060027416	B43060027426
1500	900	1421	B43060029416	B43060029426
1500	1000	1421	B43060021416	B43060021426
1750	750	1671	B43060037416	B43060037426
1750	900	1671	B43060039416	B43060039426
1750	1000	1671	B43060031416	B43060031426
1860	750	1781	B43060047416	B43060047426
1860	900	1781	B43060049416	B43060049426
1860	1000	1781	B43060041416	B43060041426
2050	750	1971	B43060057416	B43060057426
2050	900	1971	B43060059416	B43060059426
2050	1000	1971	B43060051416	B43060051426
2250	750	2171	B43060067416	B43060067426
2250	900	2171	B43060069416	B43060069426
2250	1000	2171	B43060061416	B43060061426
2575	750	2496	B43060077416	B43060077426
2575	900	2496	B43060079416	B43060079426
2575	1000	2496	B43060071416	B43060071426

Um ein geschlossenes Schranksystem zu erstellen, werden Mitteltrennwände und Seitenverkleidungen.

Mitteltrennwand für Schranksystem

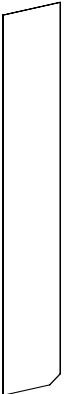
Metall lackiert. Verwendung als mittlere Abtrennung von Regalsektionen bei der Ausstattung mit Türen. Für Regalrahmen, einseitig, werden eine und für Regalrahmen, doppelseitig, werden zwei Mitteltrennwände benötigt.	Tiefe mm	Höhe mm	Bestell-Nr.
	250	1100	B43006812
	300	1100	B43006813
	350	1100	B43006815
	250	1500	B43006822
	300	1500	B43006823
	350	1500	B43006825
	250	1750	B43006832
	300	1750	B43006833
	350	1750	B43006835
	250	1860	B43006842
	300	1860	B43006843
	350	1860	B43006845
	250	2050	B43006852
	300	2050	B43006853
	350	2050	B43006855
	250	2250	B43006862
	300	2250	B43006863
	350	2250	B43006865
250	2575	B43006872	
300	2575	B43006873	
350	2575	B43006875	



ZUBEHÖR

ZUBEHÖR FÜR REGALAUFSOCKUNGEN

Das Regalsystem Uniflex-S ermöglicht eine Regalaufstockung der Standardhöhe 2250 mm bis zu einer Höhe von 3675 mm durch den Einsatz von zusätzlichen Regalrahmen, siehe Seite 26-27. Für die Erleichterung des Zugriffs auf die oberen Fachböden stehen zwei Leitersysteme zur Auswahl, die in einer Höhe von 2238 mm an der Vorderkante des Regalrahmens befestigt werden.

Einhängeleiter

Metall lackiert, B 380 mm
Mit 9 Stufen
Anstellhöhe 2900 mm
Anstelltiefe 940 mm
Deckenhöhe min. 3050 mm
Inkl. 2 Haltegriffen und 4
Einhängehaken.
Zur Verwendung mit Schiene
SUNB8972.

Bestell-Nr.

B404500

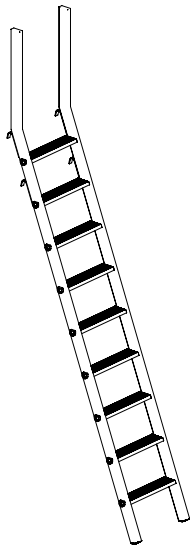

Schiebeleiter

Metall lackiert, B 380/560 mm
Mit 8 Stufen
Anstellhöhe 2600 mm
Anstelltiefe 940 mm
Deckenhöhe min. 2800 mm
Inkl. 2 Haltegriffen und Rollen, diese werden
bei Gewichtsbelastung verriegelt.
Zur Verwendung mit Schiene
SUNB8972 und SUNB8973.

Bestell-Nr.

B404501

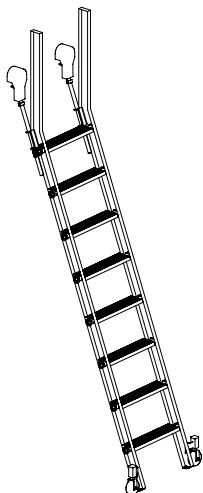

Leiterrohr - Grundeinheit für Einhänge- und Schiebeleiter

Rundrohr Ø28 mm. Metall lackiert.
Inkl. Befestigungsmaterial und zwei
Endanschlägen.

Achsmaß
mm

Bestell-Nr.

500

B4300905011

750

B4300907011

900

B4300909011

1000

B4300901011

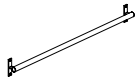

Leiterrohr - Anbaueinheit für Einhänge- und Schiebeleiter

Rundrohr Ø28 mm. Metall lackiert.
Inkl. Befestigungsmaterial.

Achsmaß
mm

Bestell-Nr.

500

B4300905012

750

B4300907012

900

B4300909012

1000

B4300901012



Regalverbinder

U-Profil 30 x 30 mm. Metall lackiert.
Inkl. Befestigungsmaterial.
Zur Kippsicherung, ab einer Regal-
höhe von 2650 mm vorgeschrieben
(BGR 234). Zur Verbindung einzelner
Regalreihen und Befestigung mit einer
Gebäudewand.

Bestell-Nr.

B430910

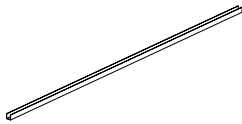

Regalverbinder für Leuchtenaufhängung

U-Profil 30 x 30 mm. Metall lackiert.
Vorgesehen für mittige Leuchtenaufhängung.
Inkl. Befestigungsmaterial.
Zur Kippsicherung, ab einer Regalhöhe
von 2650 mm vorgeschrieben (BGR 234).
Zur Verbindung einzelner Regalreihen und
Befestigung mit einer Gebäudewand.

Bestell-Nr.

-

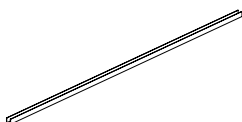

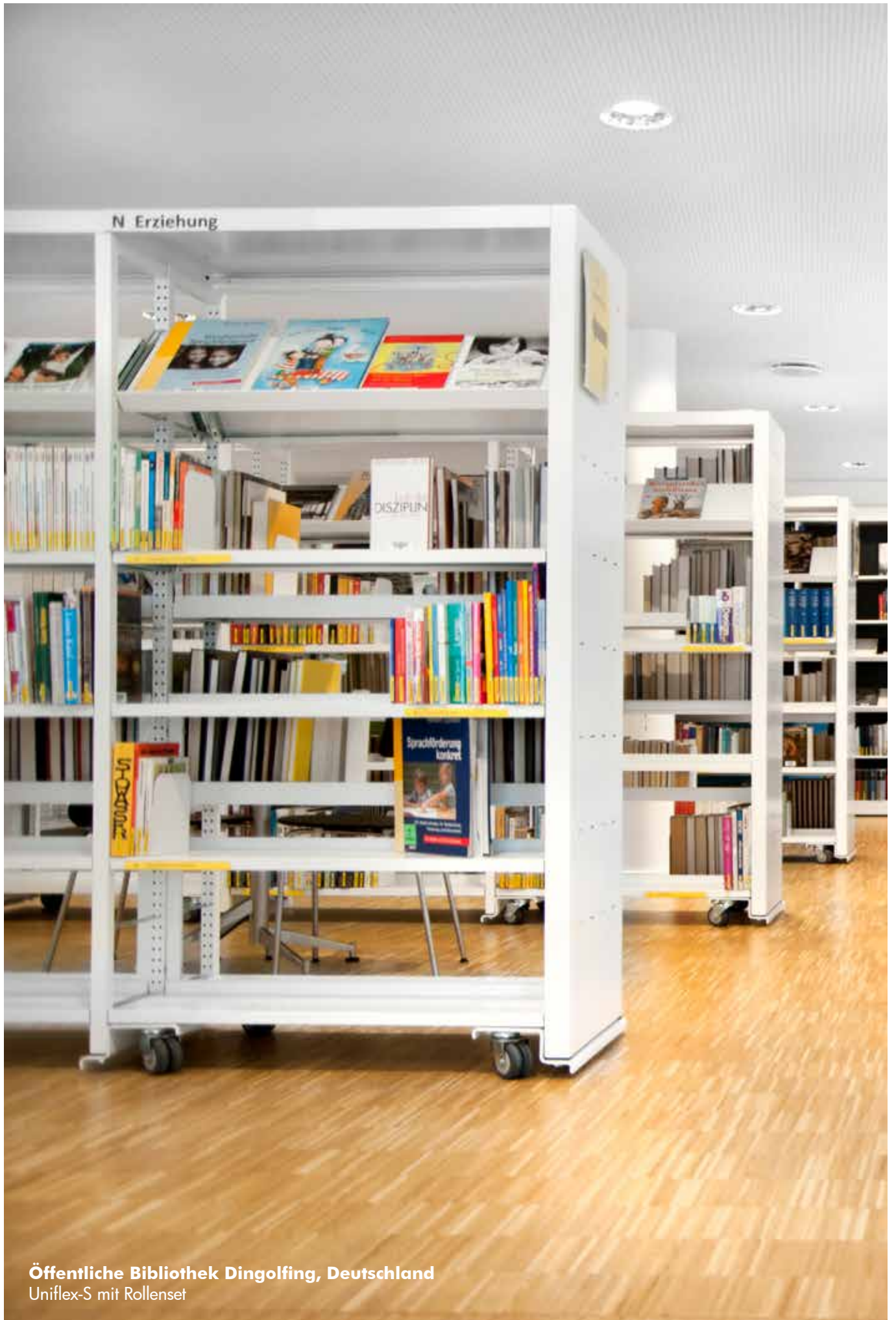

Öffentliche Bibliothek Dingolfing, Deutschland
Uniflex-S mit Rollenset

Das Rollenset kann problemlos auf der Innenseite vorhandener doppelseitigen Regalen mit Rahmentraversen nachgerüstet werden. Die Konstruktion des Rollensets stellt sicher, dass die Höhe des mobilen Regales identisch mit der Höhe mit stationärer Regale bleibt. Für Grundeinheiten werden zwei Rollensets und für Anbaueinheiten wird ein Rollenset benötigt.

Die Einzelrollen sind für den direkten Einbau in die Uniflex-S/B-Tragrahmen vorgesehen (siehe Seiten 33-34).

Rollenset für Uniflex-S

Metall lackiert. Inkl. Befestigungsmaterial und zwei Lenkrollen. Kombinierbar mit doppelseitige Konfigurationen BB43000, Tragrahmen für Rahmentraverse B4300005 und Seitenverkleidungen für Rollenset. Nicht kombinierbar mit Sockelblenden oder Rückwänden.

Tiefe
mm

250
300

Bestell-Nr.
Harte Lenkrollen

B430016523
B430016533

Bestell-Nr.
Weiche Rollen

B430016522
B430016532

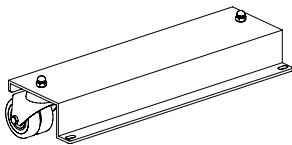

Rollenset für Uniflex-B

Metall lackiert. Inkl. Befestigungsmaterial und zwei Lenkrollen. Kombinierbar mit doppelseitige Konfigurationen BB43050, Tragrahmen für Rahmentraverse B4300006 und Seitenverkleidungen für Rollenset. Nicht kombinierbar mit Sockelblenden oder Rückwänden.

Tiefe
mm

250
300

Bestell-Nr.
Harte Lenkrollen

B430016623
B430016633

Bestell-Nr.
Weiche Rollen

B430016622
B430016632

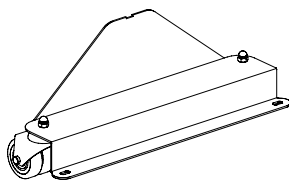

Einzelrollen für Uniflex-S/B Tragrahmen

Kombinierbar mit Tragrahmen für Rahmentraverse B430012 und Seitenverkleidungen aus Lochblech B430062/B430065/B430067.

Mit/ohne brakes

Bestell-Nr.
Harte Rollen

B43001430
B43001431

Bestell-Nr.
Weiche Rollen

B43001420
B43001421

VERKLEIDUNGEN

SEITENVERKLEIDUNG AUS LOCHBLECH

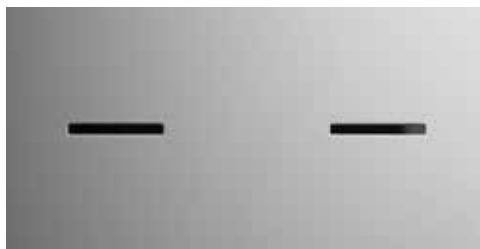
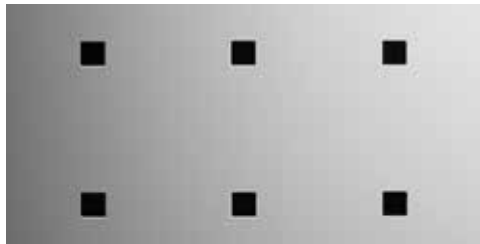
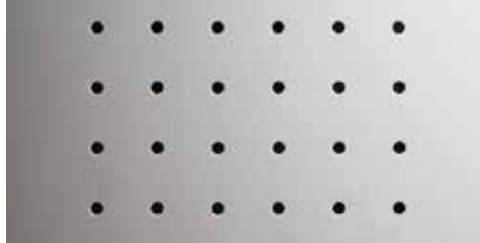

VERKLEIDUNGEN

SEITENVERKLEIDUNG AUS ACRYLGLAS, SICHERHEITSGLAS UND HOLZWERKSTOFF



VERKLEIDUNGEN

SEITENVERKLEIDUNG AUS LOCHBLECH - FÜR VERSTELLBARE FÜßE/ROLLENSET - INNENSEITE

Die Seitenverkleidungen dienen als Abschluss für das Regalsystem Uniflex-S. Die Nachrüstung vorhandener Regale ist möglich. Innenliegende Ausführung. Montage mit Schrauben an den Innenseiten der Regalrahmen. Abschluss bündig mit den Regalrahmen. Nicht kombinierbar mit den Regalsystemen Uniflex-B, Uniflex-S mit Rollen oder mit Türen. Für einseitige Regale wird eine und für doppelseitige Regale zwei Seitenverkleidungen benötigt. Zubehör für Präsentation siehe Seite 67, Beschriftungstafeln siehe Seite 71.

Seitenverkleidung – Lochblech mit Rundlochung

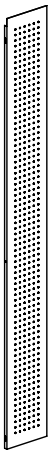
Rundlochung Ø5 mm. Metall lackiert. Inkl. Befestigungsmaterial.	Höhe mm	Fachboden- tiefe mm	Breite mm	Bestell-Nr.
	1100	250	217	B4300601201
	1100	300	267	B4300601301
	1100	350	317	B4300601501
	1500	250	217	B4300602201
	1500	300	267	B4300602301
	1500	350	317	B4300602501
	1750	250	217	B4300603201
	1750	300	267	B4300603301
	1750	350	317	B4300603501
	1860	250	217	B4300604201
	1860	300	267	B4300604301
	1860	350	317	B4300604501
	2050	250	217	B4300605201
	2050	300	267	B4300605301
	2050	350	317	B4300605501
	2250	250	217	B4300606201
	2250	300	267	B4300606301
	2250	350	317	B4300606501
	2575	250	217	B4300607201
	2575	300	267	B4300607301
	2575	350	317	B4300607501

Seitenverkleidung – Lochblech mit Quadratlochung

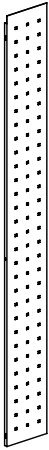
Quadratlochung 10 x 10 mm. Metall lackiert. Inkl. Befestigungsmaterial.	Höhe mm	Fachboden- tiefe mm	Breite mm	Bestell-Nr.
	1100	250	217	B4300601215
	1100	300	267	B4300601315
	1100	350	317	B4300601515
	1500	250	217	B4300602215
	1500	300	267	B4300602315
	1500	350	317	B4300602515
	1750	250	217	B4300603215
	1750	300	267	B4300603315
	1750	350	317	B4300603515
	1860	250	217	B4300604215
	1860	300	267	B4300604315
	1860	350	317	B4300604515
	2050	250	217	B4300605215
	2050	300	267	B4300605315
	2050	350	317	B4300605515
	2250	250	217	B4300606215
	2250	300	267	B4300606315
	2250	350	317	B4300606515
	2575	250	217	B4300607215
	2575	300	267	B4300607315
	2575	350	317	B4300607515

VERKLEIDUNGEN

SEITENVERKLEIDUNG AUS LOCHBLECH - FÜR VERSTELLBARE FÜßE/ROLLENSET - INNENSEITE

Die Seitenverkleidungen dienen als Abschluss für das Regalsystem Uniflex-S. Die Nachrüstung vorhandener Regale ist möglich. Innenliegende Ausführung. Montage mit Schrauben an den Innenseiten der Regalrahmen. Abschluss bündig mit den Regalrahmen. Nicht kombinierbar mit den Regalsystemen Uniflex-B, Uniflex-S mit Rollen oder mit Türen. Für einseitige Regale wird eine und für doppelseitige Regale zwei Seitenverkleidungen benötigt. Zubehör für Präsentation siehe Seite 67, Beschriftungstafeln siehe Seite 71.

Seitenverkleidung – Lochblech mit Schlitzlochung

Schlitzlochung 4 x 40 mm. Metall lackiert. Inkl. Befestigungsmaterial.



Höhe mm	Fachbodentiefe mm	Breite mm	Bestell-Nr.
1100	250	217	B4300601230
1100	300	267	B4300601330
1100	350	317	B4300601530
1500	250	217	B4300602230
1500	300	267	B4300602330
1500	350	317	B4300602530
1750	250	217	B4300603230
1750	300	267	B4300603330
1750	350	317	B4300603530
1860	250	217	B4300604230
1860	300	267	B4300604330
1860	350	317	B4300604530
2050	250	217	B4300605230
2050	300	267	B4300605330
2050	350	317	B4300605530
2250	250	217	B4300606230
2250	300	267	B4300606330
2250	350	317	B4300606530
2575	250	217	B4300607230
2575	300	267	B4300607330
2575	350	317	B4300607530

VERKLEIDUNGEN

SEITENVERKLEIDUNG AUS LOCHBLECH - FÜR VERSTELLBARE FÜßE/ROLLENSET - AUSSENSEITE

Die Seitenverkleidungen dienen als Abschluss für das Regalsystem Uniflex-S. Die Nachrüstung vorhandener Regale ist möglich. Aufliegende Ausführung. Montage mit Schrauben an den Innenseiten der Regalrahmen. Nicht kombinierbar mit den Regalsystemen Uniflex-B oder Uniflex-S mit Rollen. Zubehör für Präsentation siehe Seite 67, Beschriftungstafeln siehe Seite 71.

Seitenverkleidung – Lochblech mit Rundlochung

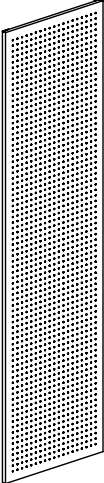
Rundlochung Ø5 mm. Metall lackiert. Inkl. Befestigungsmaterial.	Höhe mm	Fachboden- tiefe mm	Breite mm	Bestell-Nr. Einseitig	Bestell-Nr. Doppelseitig
	1100	250	280/530	B43006412101	B43006412201
	1100	300	330/630	B43006413101	B43006413201
	1100	350	380/730	B43006415101	B43006415201
	1500	250	280/530	B43006422101	B43006422201
	1500	300	330/630	B43006423101	B43006423201
	1500	350	380/730	B43006425101	B43006425201
	1750	250	280/530	B43006432101	B43006432201
	1750	300	330/630	B43006433101	B43006433201
	1750	350	380/730	B43006435101	B43006435201
	1860	250	280/530	B43006442101	B43006442201
	1860	300	330/630	B43006443101	B43006443201
	1860	350	380/730	B43006445101	B43006445201
	2050	250	280/530	B43006452101	B43006452201
	2050	300	330/630	B43006453101	B43006453201
	2050	350	380/730	B43006455101	B43006455201
	2250	250	280/530	B43006462101	B43006462201
	2250	300	330/630	B43006463101	B43006463201
	2250	350	380/730	B43006465101	B43006465201
	2575	250	280/530	B43006472101	B43006472201
	2575	300	330/630	B43006473101	B43006473201
	2575	350	380/730	B43006475101	B43006475201

Seitenverkleidung – Lochblech mit Quadratlochung

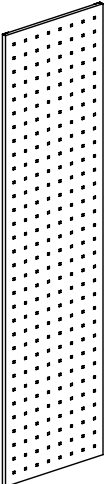
Quadratlochung 10 x 10 mm. Metall lackiert. Inkl. Befestigungsmaterial.	Höhe mm	Fachboden- tiefe mm	Breite mm	Bestell-Nr. Einseitig	Bestell-Nr. Doppelseitig
	1100	250	280/530	B43006412115	B43006412215
	1100	300	330/630	B43006413115	B43006413215
	1100	350	380/730	B43006415115	B43006415215
	1500	250	280/530	B43006422115	B43006422215
	1500	300	330/630	B43006423115	B43006423215
	1500	350	380/730	B43006425115	B43006425215
	1750	250	280/530	B43006432115	B43006432215
	1750	300	330/630	B43006433115	B43006433215
	1750	350	380/730	B43006435115	B43006435215
	1860	250	280/530	B43006442115	B43006442215
	1860	300	330/630	B43006443115	B43006443215
	1860	350	380/730	B43006445115	B43006445215
	2050	250	280/530	B43006452115	B43006452215
	2050	300	330/630	B43006453115	B43006453215
	2050	350	380/730	B43006455115	B43006455215
	2250	250	280/530	B43006462115	B43006462215
	2250	300	330/630	B43006463115	B43006463215
	2250	350	380/730	B43006465115	B43006465215
	2575	250	280/530	B43006472115	B43006472215
	2575	300	330/630	B43006473115	B43006473215
	2575	350	380/730	B43006475115	B43006475215

VERKLEIDUNGEN

SEITENVERKLEIDUNG AUS LOCHBLECH - FÜR VERSTELLBARE FÜßE/ROLLENSATZ - AUSSENSEITE

Die Seitenverkleidungen dienen als Abschluss für das Regalsystem Uniflex-S. Die Nachrüstung vorhandener Regale ist möglich. Aufliegende Ausführung. Montage mit Schrauben an den Innenseiten der Regalrahmen. Nicht kombinierbar mit den Regalsystemen Uniflex-B oder Uniflex-S mit Rollen. Zubehör für Präsentation siehe Seite 67, Beschriftungstafeln siehe Seite 71.

Seitenverkleidung – Lochblech mit Schlitzlochung

Schlitzlochung 4 x 40 mm. Metall lackiert. Inkl. Befestigungsmaterial.

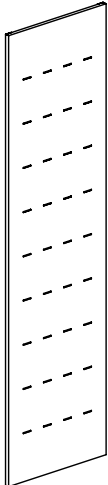

Höhe mm	Fachbodentiefe mm	Breite mm	Bestell-Nr. Einseitig	Bestell-Nr. Doppelseitig
1100	250	280/530	B43006412130	B43006412230
1100	300	330/630	B43006413130	B43006413230
1100	350	380/730	B43006415130	B43006415230
1500	250	280/530	B43006422130	B43006422230
1500	300	330/630	B43006423130	B43006423230
1500	350	380/730	B43006425130	B43006425230
1750	250	280/530	B43006432130	B43006432230
1750	300	330/630	B43006433130	B43006433230
1750	350	380/730	B43006435130	B43006435230
1860	250	280/530	B43006442130	B43006442230
1860	300	330/630	B43006443130	B43006443230
1860	350	380/730	B43006445130	B43006445230
2050	250	280/530	B43006452130	B43006452230
2050	300	330/630	B43006453130	B43006453230
2050	350	380/730	B43006455130	B43006455230
2250	250	280/530	B43006462130	B43006462230
2250	300	330/630	B43006463130	B43006463230
2250	350	380/730	B43006465130	B43006465230
2575	250	280/530	B43006472130	B43006472230
2575	300	330/630	B43006473130	B43006473230
2575	350	380/730	B43006475130	B43006475230

Seitenverkleidung – Lochblech mit Microlochung

Microlochung. Metall lackiert. Inkl. Befestigungsmaterial.

Nicht kombinierbar mit Türen.

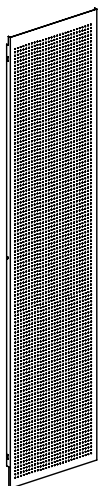

Höhe mm	Fachbodentiefe mm	Breite mm	Bestell-Nr. Einseitig	Bestell-Nr. Doppelseitig
1100	250	220/470	B430066121	B430066122
1100	300	270/570	B430066131	B430066132
1100	350	320/670	B430066151	B430066152
1500	250	220/470	B430066221	B430066222
1500	300	270/570	B430066231	B430066232
1500	350	320/670	B430066251	B430066252
1750	250	220/470	B430066321	B430066322
1750	300	270/570	B430066331	B430066332
1750	350	320/670	B430066351	B430066352
1860	250	220/470	B430066421	B430066422
1860	300	270/570	B430066431	B430066432
1860	350	320/670	B430066451	B430066452
2050	250	220/470	B430066521	B430066522
2050	300	270/570	B430066531	B430066532
2050	350	320/670	B430066551	B430066552
2250	250	220/470	B430066621	B430066622
2250	300	270/570	B430066631	B430066632
2250	350	320/670	B430066651	B430066652

VERKLEIDUNGEN

SEITENVERKLEIDUNG AUS LOCHBLECH - FÜR EINZEL ROLLEN - INNENSEITE

Die Seitenverkleidungen dienen als Abschluss für das Regalsystem Uniflex-S. Die Nachrüstung vorhandener Regale ist möglich. Innenliegende Ausführung. Montage mit Schrauben an den Innenseiten der Regalrahmen. Abschluss bündig mit den Regalrahmen. Nicht kombinierbar mit Uniflex -B und Türen. Für doppelseitige Regale wird zwei Seitenverkleidungen benötigt. Zubehör für Präsentation siehe Seite 67, Beschriftungstafeln siehe Seite 71.

Seitenverkleidung – Lochblech mit Rundlochung

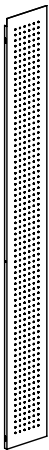
Rundlochung Ø5 mm. Metall lackiert. Inkl. Befestigungsmaterial.	Höhe mm	Fachboden- tiefe mm	Breite mm	Bestell-Nr.
	1100	250	217	B4300621201
	1100	300	267	B4300621301
	1100	350	317	B4300621501
	1500	250	217	B4300622201
	1500	300	267	B4300622301
	1500	350	317	B4300622501
	1750	250	217	B4300623201
	1750	300	267	B4300623301
	1750	350	317	B4300623501
	1860	250	217	B4300624201
	1860	300	267	B4300624301
	1860	350	317	B4300624501
	2050	250	217	B4300625201
	2050	300	267	B4300625301
	2050	350	317	B4300625501
	2250	250	217	B4300626201
	2250	300	267	B4300626301
	2250	350	317	B4300626501
	2575	250	217	B4300627201
	2575	300	267	B4300627301
	2575	350	317	B4300627501

Seitenverkleidung – Lochblech mit Quadratlochung

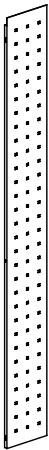
Quadratlochung 10 x 10 mm. Metall lackiert. Inkl. Befestigungsmaterial.	Höhe mm	Fachboden- tiefe mm	Breite mm	Bestell-Nr.
	1100	250	217	B4300621215
	1100	300	267	B4300621315
	1100	350	317	B4300621515
	1500	250	217	B4300622215
	1500	300	267	B4300622315
	1500	350	317	B4300622515
	1750	250	217	B4300623215
	1750	300	267	B4300623315
	1750	350	317	B4300623515
	1860	250	217	B4300624215
	1860	300	267	B4300624315
	1860	350	317	B4300624515
	2050	250	217	B4300625215
	2050	300	267	B4300625315
	2050	350	317	B4300625515
	2250	250	217	B4300626215
	2250	300	267	B4300626315
	2250	350	317	B4300626515
	2575	250	217	B4300627215
	2575	300	267	B4300627315
	2575	350	317	B4300627515

VERKLEIDUNGEN

SEITENVERKLEIDUNG AUS LOCHBLECH - FÜR EINZEL ROLLEN - INNENSEITE

Die Seitenverkleidungen dienen als Abschluss für das Regalsystem Uniflex-S. Die Nachrüstung vorhandener Regale ist möglich. Innenliegende Ausführung. Montage mit Schrauben an den Innenseiten der Regalrahmen. Abschluss bündig mit den Regalrahmen. Nicht kombinierbar mit Uniflex -B und Türen. Für doppelseitige Regale wird zwei Seitenverkleidungen benötigt. Zubehör für Präsentation siehe Seite 67, Beschriftungstafeln siehe Seite 71.

Seitenverkleidung – Lochblech mit Schlitzlochung

Schlitzlochung 4 x 40
mm. Metall lackiert. Inkl.
Befestigungsmaterial.



Höhe mm	Fachboden- tiefe mm	Breite mm	Bestell-Nr.
1100	250	217	B4300621230
1100	300	267	B4300621330
1100	350	317	B4300621530
1500	250	217	B4300622230
1500	300	267	B4300622330
1500	350	317	B4300622530
1750	250	217	B4300623230
1750	300	267	B4300623330
1750	350	317	B4300623530
1860	250	217	B4300624230
1860	300	267	B4300624330
1860	350	317	B4300624530
2050	250	217	B4300625230
2050	300	267	B4300625330
2050	350	317	B4300625530
2250	250	217	B4300626230
2250	300	267	B4300626330
2250	350	317	B4300626530
2575	250	217	B4300627230
2575	300	267	B4300627330
2575	350	317	B4300627530

VERKLEIDUNGEN

SEITENVERKLEIDUNG AUS LOCHBLECH - FÜR EINZEL ROLLEN - AUSSENSEITE

Die Seitenverkleidungen dienen als Abschluss für das Regalsystem Uniflex-S. Die Nachrüstung vorhandener Regale ist möglich. Aufliegende Ausführung. Montage mit Schrauben an den Innenseiten der Regalrahmen. Nicht kombinierbar mit den Regalsystemen Uniflex-B oder Uniflex-S mit Rollenset. Zubehör für Präsentation siehe Seite 67, Beschriftungstafeln siehe Seite 71.

Seitenverkleidung – Lochblech mit Rundlochung

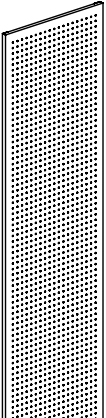
Rundlochung Ø5 mm. Metall lackiert. Inkl. Befestigungsmaterial.	Höhe mm	Fachboden- tiefe mm	Breite mm	Bestell-Nr. Doppelseitig
	1100	250	530	B43006512201
	1100	300	630	B43006513201
	1100	350	730	B43006515201
	1500	250	530	B43006522201
	1500	300	630	B43006523201
	1500	350	730	B43006525201
	1750	250	530	B43006532201
	1750	300	630	B43006533201
	1750	350	730	B43006535201
	1860	250	530	B43006542201
	1860	300	630	B43006543201
	1860	350	730	B43006545201
	2050	250	530	B43006552201
	2050	300	630	B43006553201
	2050	350	730	B43006555201

Seitenverkleidung – Lochblech mit Quadratlochung

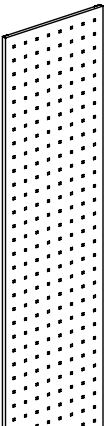
Quadratlochung 10 x 10 mm. Metall lackiert. Inkl. Befestigungsmaterial.	Höhe mm	Fachboden- tiefe mm	Breite mm	Bestell-Nr. Doppelseitig
	1100	250	530	B43006512215
	1100	300	630	B43006513215
	1100	350	730	B43006515215
	1500	250	530	B43006522215
	1500	300	630	B43006523215
	1500	350	730	B43006525215
	1750	250	530	B43006532215
	1750	300	630	B43006533215
	1750	350	730	B43006535215
	1860	250	530	B43006542215
	1860	300	630	B43006543215
	1860	350	730	B43006545215
	2050	250	530	B43006552215
	2050	300	630	B43006553215
	2050	350	730	B43006555215

VERKLEIDUNGEN

SEITENVERKLEIDUNG AUS LOCHBLECH - FÜR EINZEL ROLLEN - AUSSENSEITE

Die Seitenverkleidungen dienen als Abschluss für das Regalsystem Uniflex-S. Die Nachrüstung vorhandener Regale ist möglich. Aufliegende Ausführung. Montage mit Schrauben an den Innenseiten der Regalrahmen. Nicht kombinierbar mit den Regalsystemen Uniflex-B oder Uniflex-S mit Rollenset. Zubehör für Präsentation siehe Seite 67, Beschriftungstafeln siehe Seite 71.

Seitenverkleidung – Lochblech mit Schlitzlochung

Schlitzlochung 4 x 40 mm. Metall lackiert. Inkl. Befestigungsmaterial.

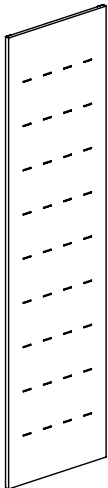

Höhe mm	Fachbodentiefe mm	Breite mm	Bestell-Nr. Doppelseitig
1100	250	530	B43006512230
1100	300	630	B43006513230
1100	350	730	B43006515230
1500	250	530	B43006522230
1500	300	630	B43006523230
1500	350	730	B43006525230
1750	250	530	B43006532230
1750	300	630	B43006533230
1750	350	730	B43006535230
1860	250	530	B43006542230
1860	300	630	B43006543230
1860	350	730	B43006545230
2050	250	530	B43006552230
2050	300	630	B43006553230
2050	350	730	B43006555230

Seitenverkleidung – Lochblech mit Microlochung - für Regale mit Rollen

Microlochung. Metall lackiert. Inkl. Befestigungsmaterial.

Nicht kombinierbar mit Türen.

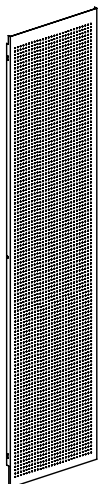

Höhe mm	Fachbodentiefe mm	Breite mm	Bestell-Nr. Doppelseitig
1100	250	470	B430067122
1100	300	570	B430067132
1100	350	670	B430067152
1500	250	470	B430067222
1500	300	570	B430067232
1500	350	670	B430067252
1750	250	470	B430067322
1750	300	570	B430067332
1750	350	670	B430067352
1860	250	470	B430067422
1860	300	570	B430067432
1860	350	670	B430067452
2050	250	470	B430067522
2050	300	570	B430067532
2050	350	670	B430067552



VERKLEIDUNGEN

STIRNSEITENREGAL

Die Stirnseitenregale dienen als zusätzliche Präsentations- und Aufbewahrungsfläche für das Regalsystem Uniflex-S und können problemlos nachträglich an vorhandenen Regalen, doppelseitig, mit einer Fachbodentiefe von 250 mm, montiert werden. Ausstattung mit Fachböden, siehe ab Seite 41.

Stirnseitenregal - für Regale mit verstellbare Füße

Metall lackiert. Inkl. Befestigungsmaterial. Nicht kombinierbar mit Türen.	Höhe mm	Fachbodentiefe mm	Breite mm	Bestell-Nr.
	1100	250	500	B43007012
	1500	250	500	B43007022
	1750	250	500	B43007032
	1860	250	500	B43007042
	2050	250	500	B43007052
	2250	250	500	B43007062
	2575	250	500	B43007072

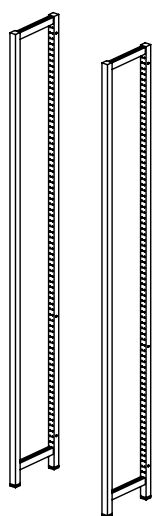

Stirnseitenregal - für Regale mit Rollen

Metall lackiert. Inkl. Befestigungsmaterial. Auch mit weichen Rollen und mit Feststeller erhältlich. Nicht kombinierbar mit Türen.	Höhe mm	Fachbodentiefe mm	Breite mm	Bestell-Nr.
	1100	250	500	B4300721230
	1500	250	500	B4300722230
	1750	250	500	B4300723230
	1860	250	500	B4300724230
	2050	250	500	B4300725230

VERKLEIDUNGEN

ACRYLGLAS-SEITENVERKLEIDUNG

Die Seitenverkleidungen dienen als Abschluss für das Regalsystem Uniflex-S. Die Nachrüstung vorhandener Regale ist möglich. Ausführung aus transluzentem Acrylglas in verschiedenen Farben mit satinierter Oberfläche, die Farben sind der Übersicht auf der Seite 7 zu entnehmen. Aufliegende Ausführung, sockelfrei oder bodentief. Montage mit Glashalter an den Innenseiten der Regalrahmen. 13 mm auf die Regalrahmen auftragend.

Seitenverkleidung aus Acrylglas - Sockelfrei

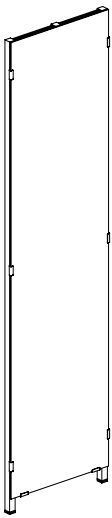
Inkl. Befestigungsmaterial. Nicht kombinierbar mit den Regalsystemen Uniflex-B, Uniflex-S mit Lenkrollen oder mit Quersockel.	Höhe mm	Fachboden- tiefe mm	Breite mm	Bestell-Nr. Einseitig	Bestell-Nr. Doppelseitig
	1100	250	280/530	B4301001121	B4301001122
	1100	300	330/630	B4301001131	B4301001132
	1100	350	380/730	B4301001151	B4301001152
	1500	250	280/530	B4301001221	B4301001222
	1500	300	330/630	B4301001231	B4301001232
	1500	350	380/730	B4301001251	B4301001252
	1750	250	280/530	B4301001321	B4301001322
	1750	300	330/630	B4301001331	B4301001332
	1750	350	380/730	B4301001351	B4301001352
	1860	250	280/530	B4301001421	B4301001422
	1860	300	330/630	B4301001431	B4301001432
	1860	350	380/730	B4301001451	B4301001452
	2050	250	280/530	B4301001521	B4301001522
	2050	300	330/630	B4301001531	B4301001532
	2050	350	380/730	B4301001551	B4301001552
	2250	250	280/530	B4301001621	B4301001622
	2250	300	330/630	B4301001631	B4301001632
	2250	350	380/730	B4301001651	B4301001652
	2575	250	280/530	B4301001721	B4301001722
	2575	300	330/630	B4301001731	B4301001732
	2575	350	380/730	B4301001751	B4301001752

Seitenverkleidung aus Acrylglas - Bodentief

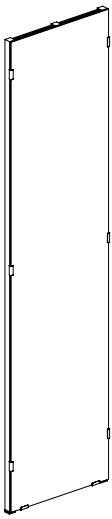
Inkl. Befestigungsmaterial. Nicht kombinierbar mit den Regalsystemen Uniflex-B, Uniflex-S mit Lenkrollen oder mit Quersockel.	Höhe mm	Fachboden- tiefe mm	Breite mm	Bestell-Nr. Einseitig	Bestell-Nr. Doppelseitig
	1100	250	280/530	B4301002121	B4301002122
	1100	300	330/630	B4301002131	B4301002132
	1100	350	380/730	B4301002151	B4301002152
	1500	250	280/530	B4301002221	B4301002222
	1500	300	330/630	B4301002231	B4301002232
	1500	350	380/730	B4301002251	B4301002252
	1750	250	280/530	B4301002321	B4301002322
	1750	300	330/630	B4301002331	B4301002332
	1750	350	380/730	B4301002351	B4301002352
	1860	250	280/530	B4301002421	B4301002422
	1860	300	330/630	B4301002431	B4301002432
	1860	350	380/730	B4301002451	B4301002452
	2050	250	280/530	B4301002521	B4301002522
	2050	300	330/630	B4301002531	B4301002532
	2050	350	380/730	B4301002551	B4301002552
	2250	250	280/530	B4301002621	B4301002622
	2250	300	330/630	B4301002631	B4301002632
	2250	350	380/730	B4301002651	B4301002652
	2575	250	280/530	B4301002721	B4301002722
	2575	300	330/630	B4301002731	B4301002732
	2575	350	380/730	B4301002751	B4301002752

VERKLEIDUNGEN

ACRYLGLAS-SEITENVERKLEIDUNG

Die Seitenverkleidungen dienen als Abschluss für das Regalsystem Uniflex-S. Die Nachrüstung vorhandener Regale ist möglich. Ausführung aus transluzentem Acrylglas in verschiedenen Farben mit satinierter Oberfläche, die Farben sind der Übersicht auf der Seite 7 zu entnehmen. Aufliegende Ausführung mit 12 mm Abstand, bodentief. Montage mit Schrauben an den Innenseiten der Regalrahmen. 18 mm auf die Regalrahmen auftragend.

Seitenverkleidung aus Acrylglas - Bodentief - mit einem Abstand von 12 mm

Die Seitenverkleidung wird in einem Abstand von 12 mm an den Trägerrahmen geschraubt. Inkl. Befestigungsmaterial. Nicht kombinierbar mit den Regalsystemen Uniflex-B, Uniflex-S mit Lenkrollen, mit Türen oder mit Quersockel.

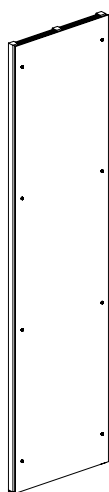

Höhe mm	Fachbodentiefe mm	Breite mm	Bestell-Nr. Einseitig	Bestell-Nr. Doppelseitig
1100	250	280/530	B4301003121	B4301003122
1100	300	330/630	B4301003131	B4301003132
1100	350	380/730	B4301003151	B4301003152
1500	250	280/530	B4301003221	B4301003222
1500	300	330/630	B4301003231	B4301003232
1500	350	380/730	B4301003251	B4301003252
1750	250	280/530	B4301003321	B4301003322
1750	300	330/630	B4301003331	B4301003332
1750	350	380/730	B4301003351	B4301003352
1860	250	280/530	B4301003421	B4301003422
1860	300	330/630	B4301003431	B4301003432
1860	350	380/730	B4301003451	B4301003452
2050	250	280/530	B4301003521	B4301003522
2050	300	330/630	B4301003531	B4301003532
2050	350	380/730	B4301003551	B4301003552
2250	250	280/530	B4301003621	B4301003622
2250	300	330/630	B4301003631	B4301003632
2250	350	380/730	B4301003651	B4301003652
2575	250	280/530	B4301003721	B4301003722
2575	300	330/630	B4301003731	B4301003732
2575	350	380/730	B4301003751	B4301003752

VERKLEIDUNGEN

SEITENVERKLEIDUNGEN AUS SICHERHEITSGLAS

Die Seitenverkleidungen dienen als Abschluss für das Regalsystem Uniflex-S. Die Nachrüstung vorhandener Regale ist möglich. Ausführung aus Verbundsicherheitsglas mit Mattfolie. Aufliegende Ausführung, sockelfrei oder bodentief. Montage mit Glashalter an den Innenseiten der Regalrahmen. 13 mm auf die Regalrahmen auftragend.

Seitenverkleidung aus Verbund-Sicherheitsglas - Sockelfrei

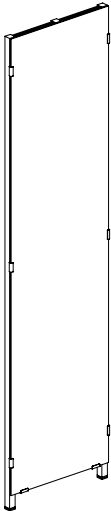
Inkl. Befestigungsmaterial. Nicht kombinierbar mit den Regalsystemen Uniflex-B, Uniflex-S mit Lenkrollen oder mit Quersockel.	Höhe mm	Fachboden- tiefe mm	Breite mm	Bestell-Nr. Einseitig	Bestell-Nr. Doppelseitig
	1100	250	280/530	B4301011121000	B4301011122000
	1100	300	330/630	B4301011131000	B4301011132000
	1100	350	380/730	B4301011151000	B4301011152000
	1500	250	280/530	B4301011221000	B4301011222000
	1500	300	330/630	B4301011231000	B4301011232000
	1500	350	380/730	B4301011251000	B4301011252000
	1750	250	280/530	B4301011321000	B4301011322000
	1750	300	330/630	B4301011331000	B4301011332000
	1750	350	380/730	B4301011351000	B4301011352000
	1860	250	280/530	B4301011421000	B4301011422000
	1860	300	330/630	B4301011431000	B4301011432000
	1860	350	380/730	B4301011451000	B4301011452000
	2050	250	280/530	B4301011521000	B4301011522000
	2050	300	330/630	B4301011531000	B4301011532000
	2050	350	380/730	B4301011551000	B4301011552000
	2250	250	280/530	B4301011621000	B4301011622000
	2250	300	330/630	B4301011631000	B4301011632000
	2250	350	380/730	B4301011651000	B4301011652000
2575	250	280/530	B4301011721000	B4301011722000	
2575	300	330/630	B4301011731000	B4301011732000	
2575	350	380/730	B4301011751000	B4301011752000	

Seitenverkleidung aus Verbund-Sicherheitsglas - Bodentief

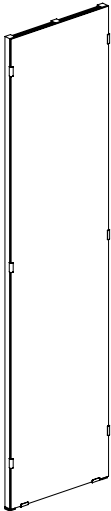
Inkl. Befestigungsmaterial. Nicht kombinierbar mit den Regalsystemen Uniflex-B, Uniflex-S mit Lenkrollen oder mit Quersockel.	Höhe mm	Fachboden- tiefe mm	Breite mm	Bestell-Nr. Einseitig	Bestell-Nr. Doppelseitig
	1100	250	280/530	B4301012121000	B4301012122000
	1100	300	330/630	B4301012131000	B4301012132000
	1100	350	380/730	B4301012151000	B4301012152000
	1500	250	280/530	B4301012221000	B4301012222000
	1500	300	330/630	B4301012231000	B4301012232000
	1500	350	380/730	B4301012251000	B4301012252000
	1750	250	280/530	B4301012321000	B4301012322000
	1750	300	330/630	B4301012331000	B4301012332000
	1750	350	380/730	B4301012351000	B4301012352000
	1860	250	280/530	B4301012421000	B4301012422000
	1860	300	330/630	B4301012431000	B4301012432000
	1860	350	380/730	B4301012451000	B4301012452000
	2050	250	280/530	B4301012521000	B4301012522000
	2050	300	330/630	B4301012531000	B4301012532000
	2050	350	380/730	B4301012551000	B4301012552000
	2250	250	280/530	B4301012621000	B4301012622000
	2250	300	330/630	B4301012631000	B4301012632000
	2250	350	380/730	B4301012651000	B4301012652000
2575	250	280/530	B4301012721000	B4301012722000	
2575	300	330/630	B4301012731000	B4301012732000	
2575	350	380/730	B4301012751000	B4301012752000	

VERKLEIDUNGEN

SEITENVERKLEIDUNG AUS HOLZWERKSTOFF

Die Seitenverkleidungen dienen als Abschluss für das Regalsystem Uniflex-S. Die Nachrüstung vorhandener Regale ist möglich. Ausführung aus Holzwerkstoff. Aufliegende Ausführung. Montage mit Schrauben an den Innenseiten der Regalrahmen. 20 mm auf die Regalrahmen aufragend.

Seitenverkleidung aus Holzwerkstoff

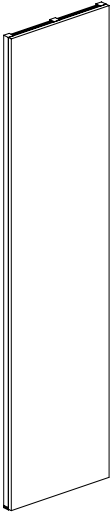
Melaminbeschichtet/furniert inkl. Befestigungsmaterial. Nicht kombinierbar mit den Regalsystem Uniflex-S mit Lenkrollen.	Höhe mm	Fachbodentiefe mm	Breite mm	Bestell-Nr. Melamin Einseitig	Bestell-Nr. Melamin Doppelseitig
	1100	250	280/530	B4304601216	B4304601226
	1100	300	330/630	B4304601316	B4304601326
	1100	350	380/730	B4304601516	B4304601526
	1500	250	280/530	B4304602216	B4304602226
	1500	300	330/630	B4304602316	B4304602326
	1500	350	380/730	B4304602516	B4304602526
	1750	250	280/530	B4304603216	B4304603226
	1750	300	330/630	B4304603316	B4304603326
	1750	350	380/730	B4304603516	B4304603526
	1860	250	280/530	B4304604216	B4304604226
	1860	300	330/630	B4304604316	B4304604326
	1860	350	380/730	B4304604516	B4304604526
	2050	250	280/530	B4304605216	B4304605226
	2050	300	330/630	B4304605316	B4304605326
	2050	350	380/730	B4304605516	B4304605526
	2250	250	280/530	B4304606216	B4304606226
	2250	300	330/630	B4304606316	B4304606326
	2250	350	380/730	B4304606516	B4304606526
	2575	250	280/530	B4304607216	B4304607226
	2575	300	330/630	B4304607316	B4304607326
	2575	350	380/730	B4304607516	B4304607526

ZUBEHÖR

ZUBEHÖR FÜR FUNKTIONSEITEN



VERKLEIDUNGEN

FUNKTIONSSEITEN AUS HOLZWERKSTOFF

Die Funktionsseiten dienen als zusätzliche Präsentationsfläche und dienen als Abschluss für das Regalsystem Uniflex-S. Die Nachrüstung vorhandener Regale oder die Montage an Wänden ist möglich. Printfolien und Beschriftungen können auf der Funktionsseite oder dem Beschriftungsschild angebracht werden. Zubehör für die Funktionsseiten siehe Seite 78.

Funktionsseiten aus Holzwerkstoff

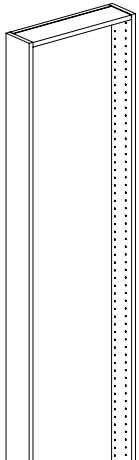
Melaminbeschichtet/furniert. Inkl. Befestigungsmaterial. Nicht kombinierbar mit dem Regalsystem Uniflex-S mit Lenkrollen.	Höhe mm	Fachbodentiefe mm	Breite mm	Bestell-Nr. Melamin Für Uniflex	Bestell-Nr. Melamin Zur Wandmontage
	1100	250	280/530	B4304641206	B4304641216
	1100	300	330/630	B4304641306	B4304641316
	1100	350	380/730	B4304641506	B4304641516
	1500	250	280/530	B4304642206	B4304642216
	1500	300	330/630	B4304642306	B4304642316
	1500	350	380/730	B4304642506	B4304642516
	1750	250	280/530	B4304643206	B4304643216
	1750	300	330/630	B4304643306	B4304643316
	1750	350	380/730	B4304643506	B4304643516
	1860	250	280/530	B4304644206	B4304644216
	1860	300	330/630	B4304644306	B4304644316
	1860	350	380/730	B4304644506	B4304644516
	2050	250	280/530	B4304645206	B4304645216
	2050	300	330/630	B4304645306	B4304645316
	2050	350	380/730	B4304645506	B4304645516
	2250	250	280/530	B4304646206	B4304646216
	2250	300	330/630	B4304646306	B4304646316
	2250	350	380/730	B4304646506	B4304646516

Beschriftungsschild aus Holzwerkstoff für Funktionsseite

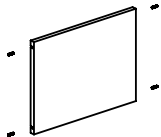
H 368 x B 489/589 mm. Melaminbeschichtet/furniert. Inkl. Befestigungsmaterial. Beschriftung auf Anfrage.	Fachbodentiefe mm	Breite mm	Bestell-Nr. Melamin
	250	489	B405512826
	300	589	B405512936

Präsentationsboden aus Metall für Funktionsseite

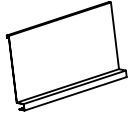
H 280 x B 489/589 mm. Metall lackiert.	Fachbodentiefe mm	Breite mm	Bestell-Nr.
	250	489	B40551482
	300	589	B40551493

Folderleiste aus Holzwerkstoff für Funktionsseite

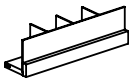
H 140 x B 489/589 mm. Melaminbeschichtet/furniert. Front und drei herausnehmbare Fachteiler aus transparentem Acrylglas.	Fachbodentiefe mm	Breite mm	Bestell-Nr. Melamin
	250	489	B405516826
	300	589	B405516936

VERKLEIDUNGEN

REGALEINHAUSUNG AUS HOLZWERKSTOFF

Die umlaufende Holzeinfassung dient als Abschluss für das Regalsystem Uniflex-S. Die Nachrüstung vorhandener Regale ist möglich. Die hochwertige Optik entsteht durch die 3-seitig umlaufende Vorderkante in einer Breite von 50 mm. Die Deckelplatten kommen als Einzel-, Anfangs-, Mittel- oder Endplatten zum Einsatz. Auf Anfrage sind auch durchgehende Abdeckplatten für 2 bis 3 Sektionen lieferbar (max. 2600 mm in der Länge).

Abdeckfachböden ohne Beschriftungsprofil und Hängebuchstützen können in Kombination mit Deckelplatten verwendet werden.

Einhausung - Seitenteile - Paarweise

Melaminbeschichtet/furniert. Vorderkante B 50 mm. Inkl. Befestigungsmaterial. Nicht kombinierbar mit dem Regalsystem Uniflex-S mit Lenkrollen oder mit Türen.	Höhe mm	Fachboden- tiefe mm	Breite mm	Bestell-Nr. Melamin Einseitig	Bestell-Nr. Melamin Doppelseitig
	1100	250	300/570	B4304621216	B4304621226
	1100	300	350/670	B4304621316	B4304621326
	1100	350	400/770	B4304621516	B4304621526
	1500	250	300/570	B4304622216	B4304622226
	1500	300	350/670	B4304622316	B4304622326
	1500	350	400/770	B4304622516	B4304622526
	1750	250	300/570	B4304623216	B4304623226
	1750	300	350/670	B4304623316	B4304623326
	1750	350	400/770	B4304623516	B4304623526
	1860	250	300/570	B4304624216	B4304624226
	1860	300	350/670	B4304624316	B4304624326
	1860	350	400/770	B4304624516	B4304624526
	2050	250	300/570	B4304625216	B4304625226
	2050	300	350/670	B4304625316	B4304625326
	2050	350	400/770	B4304625516	B4304625526
	2250	250	300/570	B4304626216	B4304626226
	2250	300	350/670	B4304626316	B4304626326
	2250	350	400/770	B4304626516	B4304626526
	2575	250	300/570	B4304627216	B4304627226
	2575	300	350/670	B4304627316	B4304627326
	2575	350	400/770	B4304627516	B4304627526

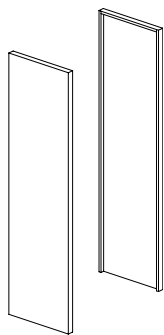

VERKLEIDUNGEN

REGALEINHAUSUNG AUS HOLZWERKSTOFF

Einhausung – Deckelplatte - Einzelplatte

Melaminbeschichtet/furniert. Vorderkante B 50 mm. Inkl. Befestigungsmaterial. Nicht kombinierbar mit Beschriftungsschild oder mit Beleuchtung.	Achismaß mm	Fachboden- tiefe mm	Tiefe mm	Bestell-Nr. Melamin Einseitig	Bestell-Nr. Melamin Doppelseitig
	500	250	300/570	B43043852196	B43044052196
	500	300	350/670	B43043853196	B43044053196
	500	350	400/770	B43043855196	B43044055196
	750	250	300/570	B43043872196	B43044072196
	750	300	350/670	B43043873196	B43044073196
	750	350	400/770	B43043875196	B43044075196
	900	250	300/570	B43043892196	B43044092196
	900	300	350/670	B43043893196	B43044093196
	900	350	400/770	B43043895196	B43044095196
	1000	250	300/570	B43043812196	B43044012196
	1000	300	350/670	B43043813196	B43044013196
	1000	350	400/770	B43043815196	B43044015196

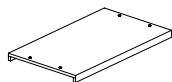

Einhausung – Deckelplatte - Anfangsplatte

Melaminbeschichtet/furniert. Vorderkante B 50 mm. Inkl. Befestigungsmaterial. Nicht kombinierbar mit Beschriftungsschild oder mit Beleuchtung.	Achismaß mm	Fachboden- tiefe mm	Tiefe mm	Bestell-Nr. Melamin Einseitig	Bestell-Nr. Melamin Doppelseitig
	500	250	300/570	B43043852176	B43044052176
	500	300	350/670	B43043853176	B43044053176
	500	350	400/770	B43043855176	B43044055176
	750	250	300/570	B43043872176	B43044072176
	750	300	350/670	B43043873176	B43044073176
	750	350	400/770	B43043875176	B43044075176
	900	250	300/570	B43043892176	B43044092176
	900	300	350/670	B43043893176	B43044093176
	900	350	400/770	B43043895176	B43044095176
	1000	250	300/570	B43043812176	B43044012176
	1000	300	350/670	B43043813176	B43044013176
	1000	350	400/770	B43043815176	B43044015176

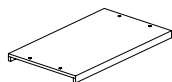

Einhausung – Deckelplatte - Mittelplatte

Melaminbeschichtet/furniert. Vorderkante B 50 mm. Inkl. Befestigungsmaterial. Nicht kombinierbar mit Beschriftungsschild oder mit Beleuchtung.	Achismaß mm	Fachboden- tiefe mm	Tiefe mm	Bestell-Nr. Melamin Einseitig	Bestell-Nr. Melamin Doppelseitig
	500	250	300/570	B43043852186	B43044052186
	500	300	350/670	B43043853186	B43044053186
	500	350	400/770	B43043855186	B43044055186
	750	250	300/570	B43043872186	B43044072186
	750	300	350/670	B43043873186	B43044073186
	750	350	400/770	B43043875186	B43044075186
	900	250	300/570	B43043892186	B43044092186
	900	300	350/670	B43043893186	B43044093186
	900	350	400/770	B43043895186	B43044095186
	1000	250	300/570	B43043812186	B43044012186
	1000	300	350/670	B43043813186	B43044013186
	1000	350	400/770	B43043815186	B43044015186

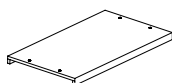



DANEMARK

Lammhults Biblioteksdesign A/S
Dalbækvej 1
6670 Holsted

bci@bci.dk
www.bci.dk

SCHWEDEN

Lammhults Biblioteksdesign AB
Odlarevägen 16
226 60 Lund

eurobib@eurobib.se
www.eurobib.se

GROSSBRITANNIEN

thedesignconcept Ltd.
The Old Bakery,
10 Greenless Road
Cambuslang Belgrave Street
Glasgow G72 8JJ

info@thedesignconcept.co.uk
www.thedesignconcept.co.uk

FRANKREICH

BC Intérieur Sarl
6 allée Kepler
77420 Champs sur Marne

bci@bcinterieur.com
www.bcinterieur.com

DEUTSCHLAND

Schulz Speyer Bibliothekstechnik AG
Hafenstraße 2
67346 Speyer

sales@schulzspeyer.de
www.schulzspeyer.de

NORWEGEN

BS Eurobib AS
Alf Bjerckes Vei 20
0582 Oslo

post@bseurobib.no
www.bseurobib.no

BELGIEN

SBNL - Schulz Benelux BV
Appelweg 94 C
3221 Holsbeek

info@sbnl.be
www.sbnl.be